



KID6857AB

DE Benutzerinformation | **Kochfeld**



# Willkommen bei AEG! Danke, dass Sie sich für unser Gerät entschieden haben.



Um Anwendungshinweise, Prospekte, Informationen zu Fehlerbehebung, Service und Reparatur zu erhalten:  
[www.aeg.com/support](http://www.aeg.com/support)

Änderungen vorbehalten.

## INHALTSVERZEICHNIS

1. SICHERHEITSHINWEISE.....	2
2. SICHERHEITSANWEISUNGEN.....	5
3. MONTAGE.....	7
4. GERÄTEBESCHREIBUNG.....	10
5. VOR DER ERSTEN VERWENDUNG.....	11
6. TÄGLICHER GEBRAUCH.....	12
7. ZUSATZFUNKTIONEN.....	15
8. TIPPS UND HINWEISE.....	17
9. REINIGUNG UND PFLEGE.....	20
10. FEHLERSUCHE.....	21
11. TECHNISCHE DATEN.....	23
12. ENERGIEEFFIZIENZ.....	24
13. INFORMATIONEN ZUR ENTSORGUNG.....	24

## 1. ⚠ SICHERHEITSHINWEISE

Lesen Sie vor der Montage und dem Gebrauch des Geräts zuerst die Bedienungsanleitung. Bei Verletzungen oder Schäden infolge nicht ordnungsgemäßer Montage oder Verwendung übernimmt der Hersteller keine Haftung. Bewahren Sie die Anleitung zum Nachschlagen an einem sicheren und zugänglichen Ort auf.

### 1.1 Sicherheit von Kindern und schutzbedürftigen Personen

- Das Gerät kann von Kindern ab 8 Jahren und Personen mit eingeschränkten physischen, sensorischen oder geistigen Fähigkeiten oder mit mangelnder Erfahrung/mangelndem Wissen benutzt werden, wenn sie durch eine für ihre Sicherheit zuständige Person beaufsichtigt werden oder von dieser Person Anweisungen erhalten haben, wie das

Gerät sicher zu bedienen ist und welche Gefahren bei nicht ordnungsgemäßer Bedienung bestehen. Kinder unter 8 Jahren und Personen mit schweren Behinderungen oder Mehrfachbehinderung sollten vom Gerät ferngehalten werden, wenn sie nicht ständig beaufsichtigt werden.

- Kinder sollten beaufsichtigt werden, um sicherzustellen, dass sie nicht mit dem Gerät.
- Halten Sie sämtliches Verpackungsmaterial von Kindern fern und entsorgen Sie es ordnungsgemäß.
- **WARNUNG:** Das Gerät und die zugänglichen Geräteteile werden während des Betriebs heiß. Halten Sie Kinder und Haustiere von dem Gerät fern, wenn es in Betrieb oder in der Abkühlphase ist.
- Falls Ihr Gerät mit einer Kindersicherung ausgestattet ist, empfehlen wir, diese einzuschalten.
- Kinder dürfen keine Reinigung und Wartung des Geräts ohne Beaufsichtigung durchführen.

## **1.2 Allgemeine Sicherheit**

- Dieses Gerät ist nur zum Kochen bestimmt.
- Dieses Gerät ist nur für den häuslichen Gebrauch im Haushalt in Innenräumen konzipiert.
- Dieses Gerät darf in Büros, Hotelzimmern, Gästezimmern in Pensionen, Bauernhöfen und anderen ähnlichen Unterkünften verwendet werden, wenn diese Nutzung das (durchschnittliche) Nutzungsniveau im Haushalt nicht überschreitet.
- **WARNUNG:** Das Gerät und die zugänglichen Geräteteile werden während des Betriebs heiß. Seien Sie vorsichtig und berühren Sie niemals die Heizelemente.
- **WARNUNG:** Kochen mit Fett oder Öl auf einem unbeaufsichtigten Kochfeld ist gefährlich und kann ggf. zu einem Brand führen.
- Rauch ist ein Hinweis auf Überhitzung. Verwenden Sie niemals Wasser, um das Kochfeuer zu löschen. Schalten

Sie das Gerät aus und löschen Sie Flammen beispielsweise mit einer Löschdecke oder einem Deckel.

- **WARNUNG:** Das Gerät darf nicht durch ein externes Schaltgerät, wie eine Zeitschaltuhr, mit Strom versorgt oder an einen Schaltkreis angeschlossen werden, der von einem Programm regelmäßig ein- und ausgeschaltet wird.
- **ACHTUNG:** Der Garvorgang muss überwacht werden Ein kurzer Garvorgang muss kontinuierlich überwacht werden.
- **WARNUNG:** Brandgefahr: Lagern Sie keine Gegenstände auf den Kochflächen.
- Metallische Gegenstände wie Messer, Gabeln, Löffel und Deckel sollten nicht auf die Oberfläche des Kochfelds gelegt werden, da diese heiß werden können.
- Verwenden Sie das Gerät nicht, bevor es in den Einbauschrank gesetzt wird.
- Reinigen Sie das Gerät nicht mit einem Dampfstrahlreiniger.
- Schalten Sie das Kochfeld nach dem Gebrauch aus und verlassen Sie sich nicht auf die Topferkennung.
- **WARNUNG:** Falls die Oberfläche einen Sprung hat, schalten Sie das Gerät aus, um die Gefahr eines Stromschlags zu vermeiden. Falls das Gerät direkt mit dem Stromnetz verbunden ist und nicht getrennt werden kann, nehmen Sie die Sicherung für den Anschluss heraus, um die Stromversorgung zu unterbrechen. Verständigen Sie in jedem Fall das autorisierte Servicezentrum.
- Wenn das Netzkabel beschädigt ist, muss es vom Hersteller, einem autorisierten Kundendienst oder einer ähnlich qualifizierten Person zur Vermeidung einer Gefahrenquelle ersetzt werden.
- **WARNUNG:** Verwenden Sie nur Schutzabdeckungen des Herstellers des Kochgeräts, von ihm in der Bedienungsanleitung als geeignet empfohlene Schutzabdeckungen oder die im Gerät enthaltene Schutzabdeckung. Es besteht Unfallgefahr durch die Verwendung ungeeigneter Schutzabdeckungen.

## 2. SICHERHEITSANWEISUNGEN

### 2.1 Montage

#### **WARNUNG!**

Nur eine qualifizierte Fachkraft darf die Montage des Geräts vornehmen.

#### **WARNUNG!**

Andernfalls besteht Verletzungsgefahr und das Gerät könnte beschädigt werden.

- Entfernen Sie das gesamte Verpackungsmaterial.
- Montieren Sie ein beschädigtes Gerät nicht und benutzen Sie es nicht.
- Halten Sie sich an die mitgelieferte Montageanleitung.
- Die Mindestabstände zu anderen Geräten und Küchenmöbeln sind einzuhalten.
- Seien Sie beim Umsetzen des Gerätes vorsichtig, da es sehr schwer ist. Tragen Sie stets Sicherheitshandschuhe und festes Schuhwerk.
- Dichten Sie die Ausschnittskanten des Schrankes mit einem Dichtungsmittel ab, um ein Aufquellen durch Feuchtigkeit zu verhindern.
- Schützen Sie die Geräteunterseite vor Dampf und Feuchtigkeit.
- Installieren Sie das Gerät nicht direkt neben einer Tür oder unter einem Fenster. So kann heißes Kochgeschirr nicht herunterfallen, wenn die Tür oder das Fenster geöffnet wird.
- Jedes Gerät besitzt Kühlgebläse auf seiner Unterseite.
- Ist das Gerät über einer Schublade installiert:
  - Lagern Sie keine kleinen Papierstücke oder -blätter, die eingezogen werden können, in der Schublade, da sie die Kühlgebläse beschädigen oder das Kühlsystem beeinträchtigen können.
  - Halten Sie einen Abstand von mindestens 2 cm zwischen dem Geräteboden und den Teilen, die in der Schublade gelagert sind, ein.

- Entfernen Sie Trennplatten, die im Küchenmöbel unter dem Gerät installiert sind.

### 2.2 Elektrischer Anschluss

#### **WARNUNG!**

Brand- und Stromschlaggefahr.

- Alle elektrischen Anschlüsse sollten von einem qualifizierten Elektriker vorgenommen werden.
- muss das Gerät geerdet werden.
- Vor der Durchführung jeglicher Arbeiten muss das Gerät von der elektrischen Stromversorgung getrennt werden.
- Stellen Sie sicher, dass die Daten auf dem Typenschild mit den elektrischen Nennwerten der Netzspannung übereinstimmen.
- Vergewissern Sie sich, dass das Gerät ordnungsgemäß installiert ist. Lockere und unsachgemäße Stromnetz-kabel oder Stecker (falls vorhanden) können die Klemme überhitzen.
- Verwenden Sie das richtige Stromnetz-kabel.
- Achten Sie darauf, dass sich das Stromnetz-kabel nicht verheddert.
- Stellen Sie sicher, dass ein Überspannungsschutz installiert ist.
- Verwenden Sie die Klemme für die Zugentlastung am Kabel.
- Stellen Sie beim Anschluss des Gerätesteckers an eine Steckdose sicher, dass das Netzkabel oder ggf. der Netzstecker nicht mit dem heißen Gerät oder heißem Kochgeschirr in Berührung kommt.
- Verwenden Sie keine Mehrfachsteckdosen oder Verlängerungskabel.
- Achten Sie darauf, den Netzstecker (falls zutreffend) oder das Netzkabel nicht zu beschädigen. Wenden Sie sich zum Austausch eines beschädigten Netzkabels an unseren autorisierten Kundendienst oder eine Elektrofachkraft.
- Alle Teile, die gegen direktes Berühren schützen, sowie die isolierten Teile

müssen so befestigt werden, dass sie nicht ohne Werkzeug entfernt werden können.

- Stecken Sie den Netzstecker erst nach Abschluss der Montage in die Steckdose. Stellen Sie sicher, dass der Netzstecker nach der Montage noch zugänglich ist.
- Falls die Steckdose lose ist, schließen Sie den Netzstecker nicht an.
- Ziehen Sie nicht am Netzkabel, wenn Sie das Gerät von der Stromversorgung trennen möchten. Ziehen Sie stets am Netzstecker.
- Verwenden Sie nur geeignete Trenneinrichtungen: Überlastschalter, Sicherungen (Schraubsicherungen müssen aus dem Halter entfernt werden können), Fehlerstromschutzschalter und Schütze.
- Die elektrische Installation muss eine Trenneinrichtung aufweisen, mit der Sie das Gerät allpolig von der Stromversorgung trennen können. Die Trenneinrichtung muss mit einer Kontaktöffnungsbreite von mindestens 3 mm ausgeführt sein.

## 2.3 Gebrauch

### **WARNUNG!**

Verletzungs-, Verbrennungs- und Stromschlaggefahr.

- Nehmen Sie keine technischen Änderungen am Gerät vor.
- Entfernen Sie vor der ersten Inbetriebnahme alle Verpackungen, Kennzeichnungen und Schutzfolien (falls zutreffend).
- Vergewissern Sie sich, dass die Lüftungsöffnungen nicht blockiert sind.
- Lassen Sie das Gerät während des Betriebs nicht unbeaufsichtigt.
- Schalten Sie die Kochzone nach jedem Gebrauch auf „aus“.
- Legen Sie kein Besteck und keine Deckel auf die Kochzonen. Anderenfalls werden sie sehr heiß.
- Benutzen Sie das Gerät nicht mit nassen Händen oder wenn es mit Wasser Kontakt hat.
- Verwenden Sie das Gerät nicht als Arbeits- oder Abstellfläche.

- Ist die Oberfläche des Geräts gesprungen, trennen Sie das Gerät sofort von der Stromversorgung. So vermeiden Sie einen elektrischen Schlag.
- Benutzer mit einem Herzschrittmacher müssen einen Mindestabstand von 30 cm zu den Induktionskochzonen einhalten, wenn das Gerät in Betrieb ist.
- Wenn Sie Speisen in heißes Öl legen, kann es spritzen.
- Verwenden Sie keine Aluminiumfolie oder andere Materialien zwischen der Kochfläche und dem Kochgeschirr, sofern vom Hersteller dieses Geräts nicht anders angegeben.
- Verwenden Sie nur vom Hersteller empfohlenes Zubehör für dieses Gerät.

### **WARNUNG!**

Brand- und Explosionsgefahr.

- Öle und Fette können beim Erhitzen brennbare Dämpfe freisetzen. Halten Sie Flammen oder erhitzte Gegenstände während des Kochens von Fetten und Ölen fern.
- Die Dämpfe, die sehr heißes Öl freisetzt, können zu einer spontanen Verbrennung führen.
- Gebrauchtes Öl, das Speisereste enthalten kann, kann schon bei einer niedrigeren Temperatur einen Brand verursachen als Öl, das zum ersten Mal verwendet wird.
- Platzieren Sie keine entflammaren Produkte oder Gegenstände, die mit entflammaren Produkten benetzt sind, im Gerät, auf dem Gerät oder in der Nähe des Geräts.

### **WARNUNG!**

Risiko von Schäden am Gerät.

- Stellen Sie kein heißes Kochgeschirr auf das Bedienfeld.
- Legen Sie keine heißen Topfdeckel auf die Glasoberfläche des Kochfeldes.
- Lassen Sie Kochgeschirr nicht leerkochen.
- Achten Sie darauf, dass keine Gegenstände oder Kochgeschirr auf das Gerät fallen. Die Oberfläche könnte beschädigt werden.

- Schalten Sie die Kochzonen nicht mit leerem Kochgeschirr oder ohne Kochgeschirr ein.
- Kochgeschirr aus Gusseisen oder mit einem beschädigten Boden kann Kratzer an dem Glas / der Glaskeramik verursachen. Heben Sie diese Gegenstände immer an, wenn Sie sie auf der Kochfläche bewegen müssen.

## 2.4 Reinigung und Pflege

- Reinigen Sie das Gerät regelmäßig, um eine Verschlechterung des Oberflächenmaterials zu verhindern.
- Schalten Sie das Gerät vor dem Reinigen aus und lassen Sie es abkühlen.
- Reinigen Sie das Gerät nicht mit Wasserspray oder Dampf.
- Reinigen Sie das Gerät mit einem weichen, feuchten Tuch. Verwenden Sie ausschließlich Neutralreiniger. Verwenden Sie keine Scheuermittel, Scheuerschwämme, scharfe Reinigungsmittel oder Metallgegenstände, sofern nicht anders angegeben.

## 2.5 Wartung

- Wenden Sie sich zur Reparatur des Geräts an den autorisierten Kundendienst.

- Dabei dürfen ausschließlich Originalersatzteile verwendet werden.
- Bezüglich der Lampe(n) in diesem Gerät und separat verkaufter Ersatzlampen: Diese Lampen müssen extremen physikalischen Bedingungen in Haushaltsgeräten standhalten, wie z.B. Temperatur, Vibration, Feuchtigkeit, oder sollen Informationen über den Betriebszustand des Gerätes anzeigen. Sie sind nicht für den Einsatz in anderen Geräten vorgesehen und nicht für die Raumbelichtung geeignet.

## 2.6 Entsorgung

### **WARNUNG!**

Verletzungs- und Erstickungsgefahr.

- Informationen zur Entsorgung des Geräts erhalten Sie von Ihrer Gemeindeverwaltung.
- Trennen Sie das Gerät von der Stromversorgung.
- Schneiden Sie das Netzkabel in der Nähe des Geräts ab, und entsorgen Sie es.

# 3. MONTAGE

### **WARNUNG!**

Siehe Kapitel Sicherheitshinweise.

## 3.1 Vor der Montage

Notieren Sie vor der Montage des Kochfelds folgende Daten, die Sie auf dem Typenschild finden. Das Typenschild ist auf dem Boden des Kochfelds angebracht.

Seriennummer .....

## 3.2 Einbau-Kochfelder

Einbau-Kochfelder dürfen nur nach dem Einbau in normgerechte, passende Einbaumöbel und Arbeitsplatten betrieben werden.

## 3.3 Anschlusskabel

- Das Kochfeld wird mit einem Anschlusskabel geliefert.
- Ersetzen Sie ein defektes Netzkabel durch den Kabeltyp: H05V2V2-F, das einer Temperatur von 90 °C oder höher standhält. Ein einzelner Draht muss einen Mindestquerschnitt gemäß der nachstehenden Tabelle haben. Wenden Sie sich bitte an Ihren lokalen Kundendienst. Das Anschlusskabel darf nur von einem qualifizierten Elektriker ersetzt werden.

### **WARNUNG!**

Alle elektrischen Anschlüsse müssen von einem qualifizierten Elektriker ausgeführt werden.

**⚠ VORSICHT!**

Verbindungen über Kontaktstecker sind verboten.

**⚠ VORSICHT!**

Bohren oder löten Sie die Kabelenden nicht. Das ist verboten.

**⚠ VORSICHT!**

Schließen Sie das Kabel nicht ohne Aderendhülse an.

**Einphasiger Anschluss**

1. Entfernen Sie die Aderendhülse des schwarzen, braunen und blauen Drahts.
2. Entfernen Sie einen Teil der Isolierung der braunen, schwarzen und blauen Kabelenden.
3. Verbinden Sie die Enden der schwarzen und braunen Kabel.

4. Bringen Sie eine neue Aderendhülse am Ende des gemeinsamen Drahts an (Spezialwerkzeug erforderlich).
5. Verbinden Sie die Enden zweier blauer Kabel.
6. Bringen Sie eine neue Aderendhülse am Ende des gemeinsamen Drahts an (Spezialwerkzeug erforderlich).

**Zweiphasiger Anschluss**

1. Entfernen Sie die Aderendhülse von den blauen Drähten.
2. Entfernen Sie einen Teil der Isolierung der braunen Kabelenden.
3. Verbinden Sie die Enden zweier blauer Kabel.
4. Bringen Sie eine neue Aderendhülse am Ende des gemeinsamen Drahts an (Spezialwerkzeug erforderlich).

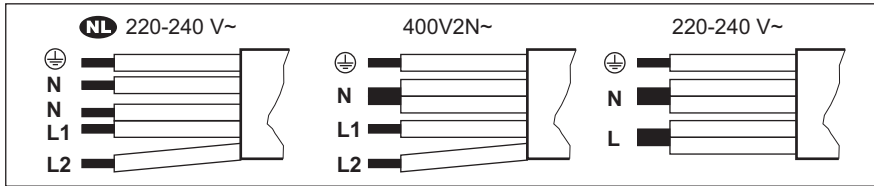

<b>NL</b> 220 - 240 V~	Zweiphasige Verbindung: 400 V2N~	Einphasige Verbindung: 220 - 240 V~
5 x 1,5 mm <sup>2</sup>	5 x 1,5 mm <sup>2</sup> oder 4 x 2,5 mm <sup>2</sup>	5 x 1,5 mm <sup>2</sup> oder 3 x 4 mm <sup>2</sup>
Grün - gelb	Grün - gelb	Grün - gelb
N Blau und blau	N Blau und blau	N Blau und blau
L1 Schwarz	L1 Schwarz	L Schwarz und braun
L2 Braun	L2 Braun	

**3.4 Aufbau**

Wenn Sie das Kochfeld unter einer Dunstabzugshaube installieren, beachten Sie bitte die Montageanleitung der Dunstabzugshaube für den Mindestabstand zwischen den Geräten.

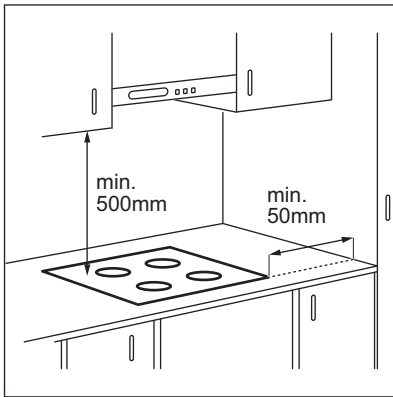

Sie finden das Video-Tutorial „So installieren Sie Ihr AEG Induktionskochfeld - Arbeitsflächeninstallation“, indem Sie den vollständigen Namen eingeben, der in der folgenden Grafik angegeben ist.

 [www.youtube.com/electrolux](http://www.youtube.com/electrolux)  
[www.youtube.com/aeg](http://www.youtube.com/aeg)

How to install your AEG  
 Induction Hob - Worktop installation 

Ist das Gerät über einer Schublade installiert, kann die Kochfeldbelüftung die in der Schublade aufbewahrten Gegenstände während des Garvorgangs aufwärmen.

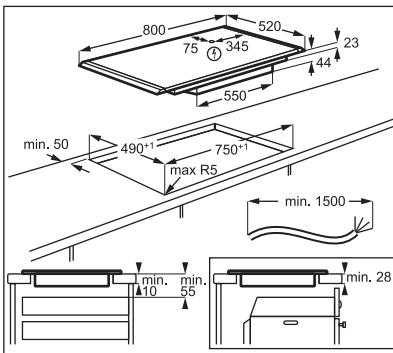

## 4. GERÄTEBESCHREIBUNG

### 4.1 Anordnung der Kochflächen

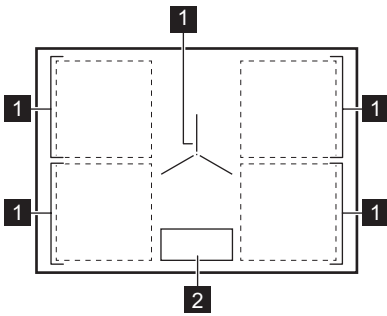

- 1 Induktionskochzone
- 2 Bedienfeld

### 4.2 Bedienfeldlayout

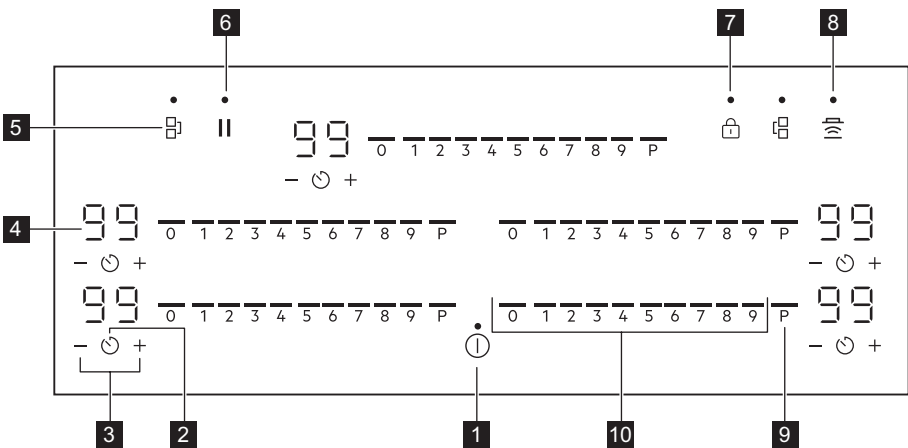

Bedienen Sie das Gerät über die Sensorfelder. Die Anzeigen, Kontrolllampen und akustischen Signale informieren Sie über die aktiven Funktionen.

Sensorfeld	Funktion	Beschreibung	
1	ⓘ	Ein / Aus	Ein- und Ausschalten des Geräts.
2	🕒	Timer	Einstellen der Funktion.
3	+ / -	-	Erhöhen oder Verringern der Zeit.
4	-	Timer-Anzeige	Zeigt die Zeit in Minuten an.

Sensorfeld	Funktion	Beschreibung
5		Bridge Ein- und Ausschalten der Funktion.
6		Pause Ein- und Ausschalten der Funktion.
7		Sperren / Kindersicherung Verriegeln / Entriegeln des Bedienfelds.
8		Hob²Hood Ein- und Ausschalten des manuellen Modus der Funktion.
9	P	PowerBoost Einschalten der Funktion.
10	-	Steuerungsleiste Einstellen der Kochstufe.

### 4.3 Display-Anzeigen

Anzeige	Beschreibung
	Es ist eine Störung aufgetreten.
	OptiHeat Control (Restwärmeanzeige, 3-stufig): Weitergaren / Warmhalten / Restwärme.

## 5. VOR DER ERSTEN VERWENDUNG

### **WARNUNG!**

Siehe Kapitel Sicherheitshinweise.

### 5.1 Leistungsbegrenzung

Leistungsbegrenzung definiert, wie viel Strom das Kochfeld insgesamt verbraucht, innerhalb der Grenzen der Hausinstallationssicherungen.

Das Kochfeld ist standardmäßig auf die höchste verfügbare Leistungsstufe eingestellt.

#### Verringern oder Erhöhen der Leistungsstufe:

- Öffnen Sie das Menü: Halten Sie die Taste 3 Sekunden lang gedrückt. Halten Sie dann Taste gedrückt.
- Drücken Sie auf dem vorderen Timer, bis P erscheint.

- Drücken Sie / auf dem vorderen Timer, um die Leistungsstufe einzustellen.

- Zum Beenden drücken Sie .  
**Leistungsstufen**

Siehe Kapitel „Technische Daten“.

### **VORSICHT!**

Achten Sie darauf, dass die gewählte Leistungsstufe für die Sicherungen in der Hausinstallation geeignet ist.

- P73 — 7350 W
- P15 — 1500 W
- P20 — 2000 W
- P25 — 2500 W
- P30 — 3000 W
- P35 — 3500 W
- P40 — 4000 W
- P45 — 4500 W
- P50 — 5000 W
- P60 — 6000 W

## 6. TÄGLICHER GEBRAUCH

### **WARNUNG!**

Siehe Kapitel Sicherheitshinweise.

### 6.1 Ein- und Ausschalten

Halten Sie  gedrückt, um das Kochfeld ein- oder auszuschalten.

### 6.2 Topferkennung

Diese Funktion zeigt das Vorhandensein von Kochgeschirr auf dem Kochfeld an und deaktiviert die Kochzonen, wenn während eines Kochvorgangs kein Kochgeschirr erkannt wird.

Wenn Sie Kochgeschirr auf eine Kochzone stellen, bevor Sie eine Heizstufe gewählt haben, erscheint die Anzeige über 0 auf der Bedienleiste.

Wenn Sie Kochgeschirr von einer aktivierten Kochzone entfernen und vorübergehend beiseite stellen, beginnen die Anzeigen über der entsprechenden Bedienleiste zu blinken. Wenn Sie das Kochgeschirr nicht innerhalb von 120 Sekunden wieder auf die aktivierte Kochzone stellen, wird die Kochzone automatisch deaktiviert.

Um den Kochvorgang fortzusetzen, stellen Sie sicher, dass Sie das Kochgeschirr innerhalb der angegebenen Zeitspanne wieder auf die Kochzonen stellen.

### 6.3 Verwenden der Kochzonen

Stellen Sie das Kochgeschirr mittig auf die ausgewählte Kochzone. Induktionskochzonen passen sich automatisch an die Größe des Kochgeschirrbodens an.



Verwenden Sie für eine optimale Wärmeübertragung Kochgeschirr mit einem Boden, dessen Durchmesser der Größe der Kochzone entspricht (d. h. der maximale Durchmesser des Kochgeschirrs in „Technische Daten“ > „Spezifikation der Kochzonen“). Achten Sie darauf, dass das Kochgeschirr für Induktionskochfelder geeignet ist. Weitere Informationen zum Kochgeschirr finden Sie im Kapitel „Praktische Tipps und Hinweise“.

Mit der Bridge-Funktion können Sie mit großem Kochgeschirr auf zwei Kochzonen gleichzeitig kochen. Das Kochgeschirr muss die Mitten beider Zonen bedecken, darf aber nicht über den markierten Bereich hinausragen. Befindet sich das Kochgeschirr zwischen den beiden Mitten, wird die Funktion Bridge nicht eingeschaltet.

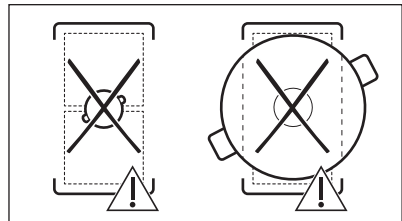
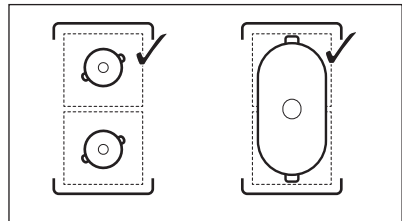

## 6.4 Kochstufe

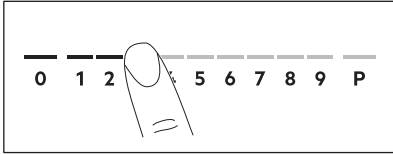

1. Drücken Sie die gewünschte Kochstufe auf der Einstellskala.

Die Anzeigen oberhalb der Bedienleiste erscheinen bis zur gewählten Heizstufe.

2. Um eine Kochzone auszuschalten, drücken Sie 0.

## 6.5 PowerBoost

Diese Funktion stellt den Induktionskochzonen zusätzliche Leistung zur Verfügung. Für die Induktionskochzone kann diese Funktion nur für einen begrenzten Zeitraum eingeschaltet werden. Danach schaltet die Induktionskochzone automatisch wieder auf die höchste Kochstufe um.



Siehe Kapitel „Technische Daten“.

**Einschalten der Funktion für eine Kochzone:** Berühren Sie **P**.

**Ausschalten der Funktion:** Ändern Sie die Kochstufe.

## 6.6 OptiHeat Control (3-stufige Restwärmearzeige)



### WARNUNG!



Solange die Anzeige leuchtet, besteht Verbrennungsgefahr durch Restwärme.

Die Induktionskochzonen erzeugen die erforderliche Hitze zum Kochen direkt im Boden des Kochgeschirrs. Die Glaskeramik wird durch die Hitze des Kochgeschirrs erhitzt.

Die Anzeigen erscheinen, wenn eine Kochzone heiß ist. Sie zeigen den Restwärmegrad der Kochzonen an, die Sie gerade verwenden:

– Kochen fortsetzen,

– Warmhalten,

– Restwärme.

Die Anzeige kann ebenso erscheinen:

- für die benachbarten Kochzonen, auch wenn Sie sie nicht benutzen,
- wenn heißes Kochgeschirr auf die kalte Kochzone gestellt wird,
- wenn das Kochfeld ausgeschaltet ist, aber die Kochzone noch heiß ist.

Die Anzeige erlischt, wenn die Kochzone abgekühlt ist.

## 6.7 Timer-Optionen

### Countdown-Kurzzeitwecker

Mit dieser Funktion kann festgelegt werden, wie lange eine Kochzone für einen einzelnen Kochvorgang in Betrieb sein soll.

Stellen Sie die Heizstufe für die ausgewählte Kochzone und danach die Funktion ein.

1. Drücken Sie . 00 erscheint auf dem Timer-Display.
2. Drücken Sie **+** oder **-**, um die Zeit (00 - 99 Minuten) einzustellen.
3. Drücken Sie , um den Timer zu starten oder warten Sie 3 Sekunden. Der Timer beginnt herunterzuzählen.

**Zum Ändern der Zeit:** Wählen Sie die Kochzone mit und drücken Sie **+** oder **-**.

**Zum Ausschalten der Funktion:** Wählen Sie die Kochzone mit und drücken Sie **-**. Die verbleibende Zeit zählt rückwärts auf 00.

Der Timer beendet das Herunterzählen, ein Signal ertönt und 00 blinkt. Die Kochzone wird ausgeschaltet. Drücken Sie ein beliebiges Symbol, um das Signal und das Blinken zu beenden.

### Kurzzeitwecker

Sie können diese Funktion verwenden, wenn das Kochfeld eingeschaltet, die Kochzonen aber nicht in Betrieb sind. Die Heizstufeneinstellung zeigt 00.

1. Drücken Sie .
2. Die Zeit wird mit  $+$  oder  $-$  eingestellt. Der Timer beendet das Herunterzählen, ein Signal ertönt und 00 blinkt. Drücken Sie ein beliebiges Symbol, um das Signal und das Blinken zu beenden.

**Zum Ausschalten der Funktion:** Drücken Sie  und  $-$ . Die verbleibende Zeit zählt zurück auf 00.

## 6.8 Leistungsbegrenzung

Sind mehrere Zonen eingeschaltet und die verbrauchte Leistung überschreitet die Begrenzung der Stromversorgung, teilt diese Funktion die verfügbare Leistung zwischen allen Kochzonen auf (die mit derselben Phase verbunden sind). Das Kochfeld steuert die Kochstufen, um die Sicherungen der Hausinstallation zu schützen.

- Die Kochzonen werden nach Position und Anzahl der Phasen im Kochfeld gruppiert. Jede Phase besitzt eine maximale elektrische Last. Erreicht das Kochfeld die maximale verfügbare Leistung innerhalb einer Phase, wird die Leistung der Kochzonen automatisch reduziert.
- Es wird immer die Heizstufe der zuerst gewählten Kochzone priorisiert. Die verbleibende Leistung wird entsprechend der Reihenfolge der Auswahl auf die anderen Kochzonen aufgeteilt.
- Bei Kochzonen, deren Leistung reduziert ist, blinkt die Bedienleiste und zeigt die maximal möglichen Heizstufen an.
- Warten Sie, bis das Display aufhört zu blinken oder reduzieren Sie die Kochstufe der zuletzt ausgewählten Kochzone. Die Kochzonen arbeiten mit der reduzierten Kochstufe weiter. Ändern Sie bei Bedarf die Kochstufen der Kochzonen manuell.

Siehe Abbildung für mögliche Kombinationen, wie die Leistung unter den Kochzonen verteilt werden kann.

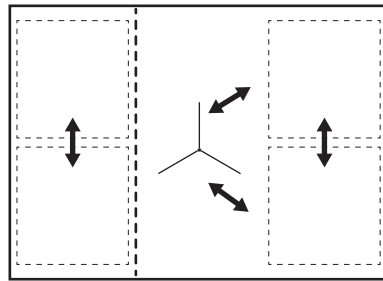



## 6.9 Menüstruktur

Die Tabelle zeigt die Basismenüstruktur.

### Benutzereinstellungen

Sym- bol	Einstellung	Mögliche Optio- nen
b	Ton	Ein / Aus (→)
P	Leistungsbegren- zung	15 - 73
H	Abzugshaubenmo- dus	0 - 6
E	Alarm / Fehlerhisto- rie	Die Liste der letzten Alarmer / Fehler.

### Zur Eingabe der Benutzereinstellungen:

Halten Sie die Taste  3 Sekunden lang gedrückt. Halten Sie dann  gedrückt. Die Einstellungen erscheinen auf dem Timer der linken Kochzonen.

**Navigieren im Menü:** Das Menü besteht aus dem Einstellungssymbol und einem Wert. Das Symbol erscheint auf dem hinteren Timer und der Wert erscheint auf dem vorderen Timer. Um zwischen den Einstellungen zu navigieren, drücken Sie  auf dem vorderen Timer. Um den Einstellungswert zu ändern, drücken Sie  $+$  oder  $-$  auf dem vorderen Timer.

**Um das Menü zu verlassen:** Drücken Sie .

### OffSound Control

Sie können die Töne im Menü > Benutzereinstellungen aktivieren / deaktivieren.



Siehe „Menü-Struktur“.

Wenn die Töne ausgeschaltet sind, können Sie den Ton immer noch hören, wenn:

- Sie berühren,
- der Timer heruntergezählt wird,
- Sie ein inaktives Symbol drücken.

## 7. ZUSATZFUNKTIONEN

### 7.1 Automatische Abschaltung

**Die Funktion schaltet das Kochfeld automatisch aus:**

- alle Kochzonen ausgeschaltet sind,
- Sie nach dem Einschalten des Kochfelds keine Heizstufe oder Lüfterdrehzahl einstellen,
- wenn das Bedienfeld mehr als 10 Sekunden mit verschütteten Lebensmitteln oder einem Gegenstand (Topf, Tuch usw.) bedeckt ist. Ein Signal ertönt und das Kochfeld wird ausgeschaltet. Entfernen Sie den Gegenstand oder reinigen Sie das Bedienfeld.
- wenn das Gerät zu heiß wird (wenn beispielsweise ein Topf leerkocht). Lassen Sie die Kochzone abkühlen, bevor Sie das Kochfeld wieder benutzen.
- wenn Sie eine Kochzone nicht ausschalten oder die Kochstufe ändern. Nach einiger Zeit schaltet sich das Kochfeld aus.

**Das Verhältnis zwischen der Heizeinstellung und der Zeit, nach der das Gerät ausgeschaltet wird:**

Kochstufe	Das Kochfeld schaltet sich ab nach
1 - 2	6 Stunden
3 - 4	5 Stunden
5	4 Stunden
6 - 9	1,5 Stunden

### 7.2 Pause

Mit dieser Funktion werden alle eingeschalteten Kochzonen auf die niedrigste Heizstufe geschaltet.

Wenn die Funktion in Betrieb ist, kann und verwendet werden. Alle anderen Symbole des Bedienfelds sind verriegelt.

Die Funktion unterbricht nicht die Timer-Funktionen.

**1. Zum Aktivieren der Funktion:** Drücken

Sie .

Die Kochstufe wird auf 1 reduziert.

**2. Zum Ausschalten der Funktion:**

Drücken Sie .

Die vorherige Heizstufe erscheint.

### 7.3 Sperren

Sie können das Bedienfeld sperren, während das Kochfeld eingeschaltet ist. Dadurch wird verhindert, dass die Heizstufe versehentlich geändert wird.

Stellen Sie zuerst die Heizstufe ein.

**Zum Aktivieren der Funktion:** Drücken Sie



**Zum Ausschalten der Funktion:** Drücken

Sie erneut.



Die Funktion wird deaktiviert, wenn Sie das Kochfeld ausschalten.

### 7.4 Kindersicherung

Diese Funktion verhindert eine versehentliche Bedienung des Kochfelds.

**Zum Aktivieren der Funktion:** Drücken Sie

. Nehmen Sie keine Wärmeeinstellung.

Drücken und halten Sie 3 Sekunden lang gedrückt, bis die Anzeige über dem Symbol erscheint. Schalten Sie das Kochfeld mit aus.



Wenn Sie das Kochfeld ausschalten, bleibt die Funktion weiterhin aktiv. Die Anzeige über ist eingeschaltet.

**Zum Deaktivieren der Funktion:** Drücken Sie . Nehmen Sie keine Wärmeeinstellung. Drücken und halten Sie 3 Sekunden lang gedrückt, bis die Anzeige über dem Symbol erlischt. Schalten Sie das Kochfeld mit aus.

**Kochen mit aktivierter Funktion:** Drücken Sie , dann für 3 Sekunden, bis die Anzeige über dem Symbol erlischt. Sie können das Kochfeld in Betrieb nehmen. Diese Funktion wird erneut eingeschaltet, sobald das Kochfeld mit ausgeschaltet wird.

## 7.5 Bridge



Die Funktion wird eingeschaltet, wenn der Topf die Mitten beider Kochzonen bedeckt. Weitere Informationen zur korrekten Platzierung des Kochgeschirrs finden Sie unter „Verwendung der Kochzonen“.

Diese Funktion verbindet zwei Kochzonen und sie funktionieren als eine.

Stellen Sie zuerst die Kochstufe für eine der Kochzonen ein.

**Zum Aktivieren der Funktion für linke / rechte Kochzonen:** Berühren Sie / . Zum Einstellen oder Ändern der Wärmeeinstellung berühren Sie einen der links / rechts gelegenen Steuersensoren.

**Zum Ausschalten der Funktion:** Berühren Sie / . Die Kochzonen arbeiten unabhängig voneinander.

## 7.6 Hob<sup>2</sup>Hood

Diese innovative automatische Funktion verbindet das Kochfeld mit einer speziellen Dunstabzugshaube. Das Kochfeld und die Dunstabzugshaube kommunizieren mit Hilfe

von Infrarotsignalen. Die Drehzahl des Lüfters wird automatisch eingestellt. Sie richtet sich nach dem eingestellten Modus und der Temperatur des heißesten Kochgeschirrs auf dem Kochfeld. Sie können den Lüfter auch manuell vom Kochfeld aus bedienen.



Bei den meisten Dunstabzugshauben ist das Fernsteuerungssystem werkseitig ausgeschaltet. Aktivieren Sie es, bevor Sie die Funktion einschalten. Weitere Informationen finden Sie in der Anleitung der Dunstabzugshaube.

### Automatische Bedienung der Funktion

Um die Funktion automatisch zu betreiben, stellen Sie den Automatikmodus auf H1 – H6 ein. Das Kochfeld ist ursprünglich eingestellt auf H5. Die Dunstabzugshaube reagiert, wenn Sie das Kochfeld bedienen. Das Kochfeld misst die Temperatur des Kochgeschirrs automatisch und passt die Geschwindigkeit des Lüfters an.





### Automatikmodi

	Automatische Beleuchtung	Kochen <sup>1)</sup>	Braten <sup>2)</sup>
H0	Aus	Aus	Aus
H1	Ein	Aus	Aus
H2 <sup>3)</sup>	Ein	Lüftergeschwindigkeit 1	Lüftergeschwindigkeit 1
H3	Ein	Aus	Lüftergeschwindigkeit 1
H4	Ein	Lüftergeschwindigkeit 1	Lüftergeschwindigkeit 1
H5	Ein	Lüftergeschwindigkeit 1	Lüftergeschwindigkeit 2

	Automatische Beleuchtung	Kochen <sup>1)</sup>	Braten <sup>2)</sup>
H6	Ein	Lüftergeschwindigkeit 2	Lüftergeschwindigkeit 3

- Das Kochfeld erkennt, dass gekocht wird, und regelt die Lüftergeschwindigkeit je nach eingestelltem Automatikmodus.
- Das Kochfeld erkennt, dass gebraten wird, und regelt die Lüftergeschwindigkeit je nach eingestelltem Automatikmodus.
- Dieser Modus aktiviert den Lüfter und die Backofenbeleuchtung und ist nicht von der Temperatur abhängig.

### Ändern des Automatikmodus

- Schalten Sie das Kochfeld aus.
- Drücken Sie  3 Sekunden lang. Das Display wird ein- und ausgeschaltet.
- Drücken Sie  3 Sekunden lang.
- Drücken Sie  wiederholt, bis **H** aufleuchtet.
- Drücken Sie auf  des Timers, um einen Automatikmodus auszuwählen.







Schalten Sie den Automatikmodus der Funktion aus, um die Dunstabzugshaube direkt einzuschalten.



Wenn Sie das Garen beenden und das Kochfeld ausschalten, kann die Dunstabzugshaube noch über einen bestimmten Zeitraum laufen. Nach dieser Zeit schaltet das System den Lüfter automatisch aus. Während der folgenden 30 Sekunden kann der Lüfter nicht wieder eingeschaltet werden.

### Manuelle Bedienung der Lüftergeschwindigkeit

Sie können die Funktion auch manuell bedienen. Drücken Sie hierzu , wenn das Kochfeld eingeschaltet ist. Dies deaktiviert den Automatikbetrieb und Sie können die Lüftergeschwindigkeit manuell ändern. Durch Drücken von  erhöht sich die Lüftergeschwindigkeit um eine Stufe. Wenn Sie die Intensivstufe gewählt haben und  erneut drücken, wird die Lüftergeschwindigkeit auf 0 gesetzt und die Dunstabzugshaube deaktiviert. Drücken Sie , um die Lüftergeschwindigkeit 1 wieder einzustellen.



Zum Einschalten des Automatikbetriebs schalten Sie das Kochfeld aus und wieder ein.

### Einschalten der Beleuchtung

Sie können das Kochfeld so einstellen, dass die Beleuchtung automatisch eingeschaltet wird, wenn Sie das Kochfeld einschalten. Stellen Sie hierzu den Automatikmodus ein auf H1 – H6.



Die Beleuchtung der Dunstabzugshaube schaltet sich 2 Minuten nach dem Ausschalten des Kochfelds aus.

## 8. TIPPS UND HINWEISE

### WARNUNG!

Siehe Kapitel Sicherheitshinweise.

## 8.1 Kochgeschirr



Bei Induktionskochzonen erzeugt ein starkes Elektromagnetfeld die Hitze im Kochgeschirr sehr schnell.

Benutzen Sie für die Induktionskochzonen geeignetes Kochgeschirr.

- Um eine Überhitzung zu vermeiden und die Leistung der Kochzonen zu verbessern, muss das Kochgeschirr so dick und flach wie möglich sein.
- Stellen Sie sicher, dass der Boden des Kochgeschirrs sauber und trocken ist, bevor Sie es auf die Kochfläche stellen.
- Achten Sie immer darauf, das Kochgeschirr nicht an den Rändern und Ecken des Glases zu schieben oder zu reiben, da dies die Glasoberfläche beschädigen kann.

### Kochgeschirrmaterial

- **geeignet:** Gusseisen, Stahl, emaillierter Stahl, Edelstahl, Boden aus mehreren Schichten verschiedener Materialien (vom Hersteller als geeignet gekennzeichnet).
- **nicht geeignet:** Aluminium, Kupfer, Messing, Glas, Keramik, Porzellan.

### Kochgeschirr eignet sich für Induktionskochfelder, wenn:

- Wasser sehr schnell auf einer Kochzone kocht, die auf die höchste Erhitzungsstufe geschaltet ist.
- ein Magnet auf den Boden des Kochgeschirrs zieht.

### Abmessungen des Kochgeschirrs

- Induktionskochzonen passen sich automatisch an die Größe des Kochgeschirrbodens an. Siehe „Technische Daten“ > „Spezifikation für Kochzonen“ für die richtigen Kochgeschirrabmessungen. Stellen Sie das Kochgeschirr mittig auf die ausgewählte Kochzone.
- Die Kochzoneneffizienz hängt vom Durchmesser des Kochgeschirrs ab. Verwenden Sie für eine optimale Wärmeübertragung Kochgeschirr mit einem Bodendurchmesser, der der Größe der Kochzone entspricht (d. h. der maximale Kochgeschirrdurchmesserwert

in „Technische Daten“ > „Spezifikation für Kochzonen“).

- Kochgeschirr mit einem Durchmesser, der kleiner als die angegebene Kochzone ist, nimmt nur einen Teil der von der Kochzone erzeugten Leistung auf, was zu einer langsameren Erwärmung führt.
- Verwenden Sie aus Sicherheitsgründen und für optimale Kochergebnisse nicht mehr Kochgeschirr als in der „Spezifikation der Kochzonen“ angegeben. Vermeiden Sie es, Kochgeschirr während des Kochvorgangs in die Nähe des Bedienfelds zu stellen. Dies könnte sich auf die Funktionsweise des Bedienfelds auswirken oder die Kochfeldfunktionen versehentlich aktivieren.



Siehe hierzu „Technische Daten“.

## 8.2 Geräusche während des Betriebs



Die Geräusche sind normal und weisen nicht auf eine Störung hin. Die Geräusche des Kochgeschirrs können je nach Kochgeschirrmaterial und Leistungsstufe variieren.

### Geräusche im Zusammenhang mit Kochgeschirr:

- Knacken: Das Kochgeschirr besteht aus unterschiedlichen Materialien (Sandwichkonstruktion).
- Pfeifen: Sie haben die Kochzone auf eine hohe Stufe geschaltet und das Kochgeschirr besteht aus unterschiedlichen Materialien (Sandwichkonstruktion).
- Summen: Sie haben die Kochzone auf eine hohe Stufe geschaltet.

### Kochfeldbezogene Geräusche:

- Klicken: Elektrisches Umschalten.
- Rauschen, Surren: Der Lüfter ist in Betrieb.
- Rhythmisches Geräusch: Kochgeschirr wird erkannt.

### 8.3 Öko Timer (Öko-Kurzzeitwecker)

Um Energie zu sparen, schaltet sich das Heizelement der Kochzone aus, schon bevor der Countdown-Timer ertönt. Der Unterschied in der Betriebszeit hängt von der eingestellten Kochstufe und der Dauer des Garvorgangs ab.

### 8.4 Vereinfachter Kochleitfaden

Das Verhältnis zwischen der Kochstufe und dem Energieverbrauch der Kochzone ist nicht

linear. Bei einer höheren Kochstufe steigt der Energieverbrauch nicht proportional an. Das bedeutet, dass eine Kochzone, die auf eine mittlere Kochstufe eingestellt ist, weniger als die Hälfte ihrer maximalen Leistung verbraucht.



Die Angaben in der Tabelle sind Richtwerte.

Kochstufe	Verwendung für:	Dauer (Min.)	Tipps
1	Warmhalten von gekochten Speisen.	nach Bedarf	Legen Sie einen Deckel auf das Kochgeschirr.
1 - 2	Sauce Hollandaise, schmelzen: Butter, Schokolade, Gelatine.	5 - 25	Von Zeit zu Zeit rühren.
2	Stocken: Lockere Omeletts, gebackene Eier.	10 - 40	Mit einem Deckel garen.
2 - 3	Reis- und Milchgerichte köcheln lassen, Fertiggerichte aufwärmen.	25 - 50	Mindestens doppelte Menge Flüssigkeit zum Reis geben, Milchgerichte nach der Hälfte der Zeit umrühren.
3 - 4	Dünsten von Gemüse, Fisch, Fleisch.	20 - 45	Geben Sie ein paar Esslöffel Wasser hinzu. Überprüfen Sie die Wassermenge während des Prozesses.
4 - 5	Kartoffeln und anderes Gemüse dämpfen.	20 - 60	Den Boden des Topfes mit 1 - 2 cm Wasser bedecken. Überprüfen Sie während des Prozesses den Wasserstand. Lassen Sie den Deckel auf dem Topf.
4 - 5	Kochen Sie größere Mengen an Lebensmitteln, Eintopfgerichten und Suppen.	60 - 150	Bis zu 3 l Flüssigkeit plus Zutaten.
6 - 7	Sanftes Braten: Schnitzel, Cordon bleu vom Kalb, Kotelett, Frikadellen, Bratwürste, Leber, Mehlschwitze, Eier, Pfannkuchen, Krapfen.	nach Bedarf	Bei Bedarf umdrehen.
7 - 8	Scharfes Braten, Rösti, Lendenstücke, Steaks.	5 - 15	Bei Bedarf umdrehen.
9	Wasser kochen, Nudeln kochen, Fleisch anbraten (Gulasch, Schmorbraten), Frittieren von Pommes frites.		
<b>P</b>	Kochen Sie große Mengen Wasser. PowerBoost ist eingeschaltet.		

## 8.5 Tipps und Hinweise für Hob<sup>2</sup>Hood

Bei der Bedienung des Kochfelds mit der Funktion:

- Schützen Sie das Bedienfeld der Dunstabzugshaube vor direktem Sonnenlicht.
- Richten Sie kein Halogenlicht auf das Bedienfeld der Dunstabzugshaube.
- Decken Sie das Bedienfeld des Kochfelds nicht ab.
- Unterbrechen Sie den Signalfluss zwischen dem Kochfeld und der Dunstabzugshaube nicht (z. B. mit der Hand, einem Kochgeschirrgriff oder großen Topf). Sehen Sie Abbildung.

**Die unten abgebildete Haube dient nur für Illustrationszwecke.**

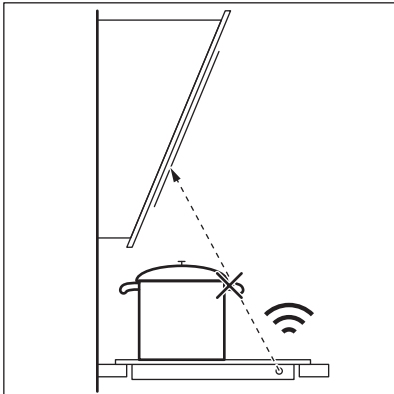

Andere ferngesteuerte Geräte können das Signal blockieren. Verwenden Sie keine derartigen Geräte in der Nähe des Kochfeldes, wenn Hob<sup>2</sup>Hood eingeschaltet ist.

### Dunstabzugshauben mit der Funktion Hob<sup>2</sup>Hood

Das gesamte Sortiment an Dunstabzugshauben, die mit dieser Funktion ausgestattet sind, finden Sie auf unserer Kunden-Website. AEG Dunstabzugshauben, die mit dieser Funktion ausgestattet sind, haben das Symbol .

## 9. REINIGUNG UND PFLEGE

### **WARNUNG!**

Siehe Kapitel Sicherheitshinweise.

### 9.1 Allgemeine Informationen

- Reinige das Kochfeld nach jedem Gebrauch.
- Verwende stets Kochgeschirr mit sauberen Böden.
- Kratzer oder dunkle Flecken auf der Oberfläche beeinträchtigen die Funktionsfähigkeit des Kochfelds nicht.

- Verwende ein spezielles Reinigungsmittel, das für die Oberfläche des Kochfelds geeignet ist.
- Verwende immer einen Schaber, der für Kochfelder mit Glasoberfläche empfohlen wird. Verwende den Schaber nur als zusätzliches Werkzeug zur Reinigung des Glases nach dem Standardreinigungsverfahren.

### **WARNUNG!**

Verwende zum Reinigen der Glasoberfläche keine Messer oder andere scharfe Metallwerkzeuge.

## 9.2 Reinigen der Kochfelds

- **Sofort entfernen:** Geschmolzenen Kunststoff, Plastikfolie, Salz, Zucker und Lebensmittel mit Zucker, sonst kann der Schmutz das Kochfeld beschädigen. Achten Sie darauf, dass sich niemand Verbrennungen zuzieht. Den speziellen Reinigungsschaber schräg zur Glasfläche ansetzen und über die Oberfläche bewegen.
- **Entfernen, wenn das Kochfeld ausreichend abgekühlt ist:** Kalkringe, Wasserringe, Fettflecken, glänzende

metallische Verfärbung. Reinigen Sie das Kochfeld mit einem feuchten Tuch und einem nicht scheuernden Reinigungsmittel. Wischen Sie das Kochfeld nach der Reinigung mit einem weichen Tuch trocken.

- **Entfernen Sie glänzende metallische Verfärbungen:** Benutzen Sie für die Reinigung der Glasoberfläche ein mit einer Lösung aus Essig und Wasser angefeuchtetes Tuch.



## 10. FEHLERSUCHE



### **WARNUNG!**

Siehe Kapitel Sicherheitshinweise.

### 10.1 Was zu tun ist, wenn ...

Störung	Mögliche Ursache	Problembesehung
Das Kochfeld kann nicht eingeschaltet oder bedient werden.	Das Kochfeld ist nicht oder nicht ordnungsgemäß an die Spannungsversorgung angeschlossen.	Prüfen Sie, ob das Kochfeld ordnungsgemäß an die Spannungsversorgung angeschlossen ist.
	Die Sicherung ist durchgebrannt.	Vergewissern Sie sich, dass die Sicherung die Ursache für die Störung ist. Brennt die Sicherung wiederholt durch, wenden Sie sich an eine qualifizierte Elektrofachkraft.
	Sie haben die Kochstufe nicht innerhalb von 60 Sekunden eingestellt.	Schalten Sie das Kochfeld erneut ein und stellen Sie die Kochstufe innerhalb von weniger als 60 Sekunden ein.
	Sie haben 2 oder mehr Sensorfelder gleichzeitig berührt.	Berühren Sie nur ein Sensorfeld.
	Pause ist eingeschaltet.	Siehe „Pause“.
Es ist ein konstanter Piepton zu hören.	Auf dem Bedienfeld befinden sich Wasser- oder Fettspritzer.	Reinigen Sie das Bedienfeld.
	Unsachgemäßer elektrischer Anschluss.	Trennen Sie das Kochfeld von der Stromversorgung. Wenden Sie sich an eine Elektrofachkraft zur Überprüfung der Installation.
	Sie können die höchste Kochstufe für eine der Kochzonen nicht einschalten.	Die anderen Kochzonen verbrauchen die maximal verfügbare Leistung. Ihr Kochfeld funktioniert einwandfrei. Reduzieren Sie die Leistung der anderen Kochzonen, die an dieselbe Phase angeschlossen sind. Siehe „Leistungsbegrenzung“.

Störung	Mögliche Ursache	Problembesehung
Ein akustisches Signal ertönt und das Kochfeld wird ausgeschaltet. Wenn das Kochfeld ausgeschaltet wird, ertönt ein akustisches Signal.	Sie haben etwas auf ein oder mehrere Sensorfelder gestellt.	Entfernen Sie den Gegenstand von den Sensorfeldern.
Das Kochfeld wird ausgeschaltet.	Sie haben etwas auf das Sensorfeld  gestellt.	Entfernen Sie den Gegenstand von dem Sensorfeld.
Die Restwärmeanzeige funktioniert nicht.	Die Kochzone ist nicht heiß, da sie nur kurze Zeit in Betrieb war oder der Sensor ist beschädigt.	Wenn die Kochzone lange genug betrieben wurde, um heiß zu sein, wenden Sie sich an ein autorisiertes Servicezentrum.
Hob®Hood funktioniert nicht.	Sie haben das Bedienfeld bedeckt.	Entfernen Sie den Gegenstand vom Bedienfeld.
	Sie benutzen einen sehr großen Topf, der das Signal blockiert.	Verwenden Sie einen kleineren Topf, wechseln Sie die Kochzone oder bedienen Sie die Dunstabzugshaube manuell.
Das Bedienfeld fühlt sich heiß an.	Das Kochgeschirr ist zu groß oder Sie stellen es zu nah an das Bedienfeld.	Stellen Sie großes Kochgeschirr nach Möglichkeit auf die hinteren Kochzonen.
Es ertönt kein Signalton, wenn Sie die Sensorfelder des Bedienfelds berühren.	Der Ton ist ausgeschaltet.	Schalten Sie den Ton ein. Siehe „Täglicher Gebrauch“.
Die Anzeige über dem Symbol  leuchtet auf.	Kindersicherung oder Sperren ist eingeschaltet.	Siehe „Kindersicherung“ und „Verriegelung“.
Die Einstellskala blinkt.	Es befindet sich kein Kochgeschirr auf der Kochzone oder die Kochzone ist nicht vollständig bedeckt.	Stellen Sie das Kochgeschirr so auf die Kochzone, dass sie vollständig bedeckt wird.
	Sie verwenden ungeeignetes Kochgeschirr.	Verwenden Sie für Induktionskochfelder geeignetes Kochgeschirr. Siehe „Tipps und Hinweise“.
	Der Durchmesser des Kochgeschirrbodens ist zu klein für die Kochzone.	Verwenden Sie Kochgeschirr mit den richtigen Abmessungen. Siehe hierzu „Technische Daten“.
Das Erhitzen dauert lange.	Das Kochgeschirr ist zu klein und erhält nur einen Teil der von der Kochzone erzeugten Leistung.	Verwenden Sie für eine optimale Wärmeübertragung Kochgeschirr mit einem Bodendurchmesser, der der Größe der Kochzone entspricht (d. h. der maximale Kochgeschirrdurchmesserwert in „Technische Daten“ > „Spezifikation für Kochzonen“).

Störung	Mögliche Ursache	Problembesehung
 und eine Zahl werden angezeigt.	Es ist ein Fehler im Kochfeld aufgetreten.	Schalten Sie das Kochfeld aus und nach 30 Sekunden wieder ein. Wenn  erneut erscheint, trennen Sie das Kochfeld von der Spannungsversorgung. Schalten Sie nach 30 Sekunden das Kochfeld wieder ein. Wenn das Problem weiterhin besteht, wenden Sie sich an ein autorisiertes Servicezentrum.

## 10.2 Wenn Sie keine Lösung finden ...

Wenn Sie das Problem nicht selbst lösen können, wenden Sie sich an Ihren Händler oder einen autorisierten Kundendienst. Geben Sie die Daten auf dem Typenschild an. Vergewissern Sie sich, dass Sie das Kochfeld richtig bedient haben. Wenn die

Wartung von einem Servicetechniker oder einem Händler nicht kostenlos erfolgt, ist auch während der Garantiezeit eine Gebühr zu entrichten. Die Informationen über Garantiezeitraum und autorisierte Kundendienststellen finden Sie in der Garantiebrochüre.

# 11. TECHNISCHE DATEN

## 11.1 Typenschild

Modell KID6857AB  
 Typ 62 D5A 01 AA  
 Induktion 7.35 kW  
 Ser.-Nr. ....  
 AEG

Produkt-Nummer (PNC) 949 598 241 00  
 220 - 240 V / 400 V 2N, 50 Hz  
 Hergestellt in: Deutschland  
 7.35 kW



## 11.2 Technische Daten der Kochzonen

Kochzone	Nennleistung (höchste Kochstufe) [W]	PowerBoost [W]	PowerBoost maximale Dauer [Min]	Kochgeschirrdurchmesser [mm]
Vorne links	2300	3200	10	125 - 180
Hinten links	2300	3200	10	125 - 210
Hinten Mitte	2300	3200	10	125 - 210
Vorne rechts	2300	3200	10	125 - 180
Hinten rechts	2300	3200	10	125 - 210

Die Leistung der Kochzonen kann leicht von den Daten in der Tabelle abweichen. Sie ändert sich mit dem Material und den Abmessungen des Kochgeschirrs.

Verwenden Sie für optimale Wärmeübertragungs- und Kochergebnisse Kochgeschirr mit einem Bodendurchmesser, der der Größe der Kochzone entspricht (d. h.

der maximale Kochgeschirrdurchmesser in der Tabelle). Verwenden Sie kein

Kochgeschirr, das größer als der Durchmesser der Kochzone ist.

## 12. ENERGIEEFFIZIENZ

### 12.1 Produktinformationen gemäß der Ökodesign-Richtlinie der EU

Modellbezeichnung	KID6857AB	
Kochfeldtyp	Einbau-Kochfeld	
Anzahl der Kochzonen	5	
Heiztechnik	Induktion	
Durchmesser der kreisförmigen Kochzonen (Ø)	Vorne links	21.0 cm
	Hinten links	21.0 cm
	Hinten Mitte	21.0 cm
	Vorne rechts	21.0 cm
	Hinten rechts	21.0 cm
Energieverbrauch pro Kochzone (EC electric cooking)	Vorne links	179.6 Wh/kg
	Hinten links	172.5 Wh/kg
	Hinten Mitte	189.1 Wh/kg
	Vorne rechts	187.3 Wh/kg
	Hinten rechts	189.1 Wh/kg
Energieverbrauch des Kochfelds (EC electric hob)	183.5 Wh/kg	

IEC / EN 60350-2 - Elektrische Kochgeräte für den Hausgebrauch - Teil 2: Kochfelder - Verfahren zur Messung der Leistung.

Die Energiemessungen der Kochflächen wurden an den Markierungen der entsprechenden Kochzonen vorgenommen.

#### 12.2 Energie sparen

Sie können Energie beim täglichen Kochen sparen, wenn Sie den folgenden Hinweisen folgen.

- Wenn Sie Wasser erhitzen, verwenden Sie nur die Menge, die Sie benötigen.
- Legen Sie nach Möglichkeit immer Deckel auf das Kochgeschirr.
- Stellen Sie das Kochgeschirr direkt in die Mitte der Kochzone.
- Nutzen Sie die Restwärme, um Speisen warm zu halten oder zum Schmelzen.

### 12.3 Produktinformationen für Stromverbrauch und maximale Zeit bis zum Erreichen des entsprechenden Energiesparmodus

Energieverbrauch im Aus-Zustand	0.3 W
Maximale Zeit, die das Gerät benötigt, um automatisch den entsprechenden Energiesparmodus zu erreichen	2 Min

## 13. INFORMATIONEN ZUR ENTSORGUNG

### Ihre Pflichten als Endnutzer



Dieses Elektro- bzw. Elektronikgerät ist mit einer durchgestrichenen Abfalltonne auf Rädern gekennzeichnet. Das Gerät darf deshalb nur getrennt vom unsortierten Siedlungsabfall gesammelt und zurückgenommen werden, es darf also nicht in den Hausmüll gegeben werden. Das Gerät kann z. B. bei einer kommunalen Sammelstelle oder ggf. bei einem Vertreiber (siehe zu deren Rücknahmepflichten unten) abgegeben werden. Das gilt auch für alle Bauteile, Unterbaugruppen und Verbrauchsmaterialien des zu entsorgenden Altgeräts.

Bevor das Altgerät entsorgt werden darf, müssen alle Altbatterien und Altakkumulatoren vom Altgerät getrennt werden, die nicht vom Altgerät umschlossen sind. Das gleiche gilt für Lampen, die zerstörungsfrei aus dem Altgerät entnommen werden können. Der Endnutzer ist zudem selbst dafür verantwortlich, personenbezogene Daten auf dem Altgerät zu löschen.

### Hinweise zum Recycling

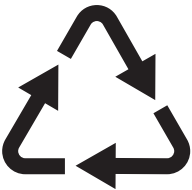

Helfen Sie mit, alle Materialien zu recyceln, die mit diesem Symbol gekennzeichnet sind. Entsorgen Sie solche Materialien, insbesondere Verpackungen, nicht im Hausmüll sondern über die bereitgestellten Recyclingbehälter oder die entsprechenden örtlichen Sammelsysteme.

Recyceln Sie zum Umwelt- und Gesundheitsschutz auch elektrische und elektronische Geräte.

### Rücknahmepflichten der Verreiber in Deutschland

Wer auf mindestens 400 m<sup>2</sup> Verkaufsfläche Elektro- und Elektronikgeräte vertreibt oder sonst geschäftlich an Endnutzer abgibt, ist verpflichtet, bei Abgabe eines neuen Geräts ein Altgerät des Endnutzers der gleichen Geräteart, das im Wesentlichen die gleichen Funktionen wie das neue Gerät erfüllt, am Ort der Abgabe oder in unmittelbarer Nähe hierzu unentgeltlich zurückzunehmen. Das gilt auch für Verreiber von Lebensmitteln mit einer Gesamtverkaufsfläche von mindestens 800 m<sup>2</sup>, die mehrmals im Kalenderjahr oder dauerhaft Elektro- und Elektronikgeräte anbieten und auf dem Markt bereitstellen. Solche Verreiber müssen zudem auf Verlangen des Endnutzers Altgeräte, die in keiner äußeren Abmessung größer als 25 cm sind (kleine Elektrogeräte), im Einzelhandelsgeschäft oder in unmittelbarer Nähe hierzu unentgeltlich zurückzunehmen; die Rücknahme darf in diesem Fall nicht an den Kauf eines Elektro- oder Elektronikgerätes geknüpft, kann aber auf drei Altgeräte pro Geräteart beschränkt werden.

Ort der Abgabe ist auch der private Haushalt, wenn das neue Elektro- oder Elektronikgerät dorthin geliefert wird; in diesem Fall ist die Abholung des Altgerätes für den Endnutzer kostenlos.

Die vorstehenden Pflichten gelten auch für den Vertrieb unter Verwendung von Fernkommunikationsmitteln, wenn die Verreiber Lager- und Versandflächen für Elektro- und Elektronikgeräte bzw. Gesamtlager- und -versandflächen für Lebensmittel vorhalten, die den oben genannten Verkaufsflächen entsprechen. Die unentgeltliche Abholung von Elektro- und Elektronikgeräten ist dann aber auf Wärmeüberträger (z. B. Kühlschrank), Bildschirme, Monitore und Geräte, die Bildschirme mit einer Oberfläche von mehr als 100 cm<sup>2</sup> enthalten, und Geräte beschränkt, bei denen mindestens eine der äußeren Abmessungen mehr als 50 cm beträgt. Für alle übrigen Elektro- und Elektronikgeräte muss der Verreiber geeignete Rückgabemöglichkeiten in zumutbarer Entfernung zum jeweiligen

Endnutzer gewährleisten; das gilt auch für kleine Elektrogeräte (s.o.), die der Endnutzer zurückgeben will, ohne ein neues Gerät zu kaufen.

### **Rücknahmepflichten von Vertreibern und andere Möglichkeiten der Entsorgung von Elektro- und Elektronikgeräten in der Region Wallonien**

Vertreiber, die Elektro- und Elektronikgeräte verkaufen, sind verpflichtet, bei der Lieferung von Neugeräten Altgeräte desselben Typs, die im Wesentlichen die gleichen Funktionen wie die Neugeräte erfüllen, kostenlos vom Endverbraucher zurückzunehmen. Dies gilt auch bei der Lieferung von neuen Elektro- und Elektronikgeräten oder beim Fernabsatz.

Darüber hinaus ist jeder, der Elektro- und Elektronikgeräte auf einer Verkaufsfläche von mindestens 400 m<sup>2</sup> verkauft, verpflichtet, Altgeräte, die in keiner äußeren Abmessung größer als 25 cm sind (Elektrokleingeräte), im Ladengeschäft oder in unmittelbarer Nähe kostenlos zurückzunehmen; die Rücknahme darf in diesem Fall nicht vom Kauf eines Elektro- oder Elektronikgerätes abhängig gemacht werden.

Die Rücknahme von Elektro- und Elektronikgeräten kann auch auf Containerplätzen oder zugelassenen Recyclinghöfen erfolgen. Für weitere Informationen wenden Sie sich bitte an Ihre Gemeindeverwaltung.



**aeg.com**

867385602-A-202024

