

AEG

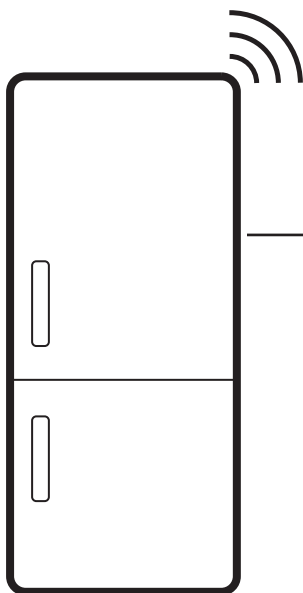

aeg.com/register



EK9C18C1

MONTAGE

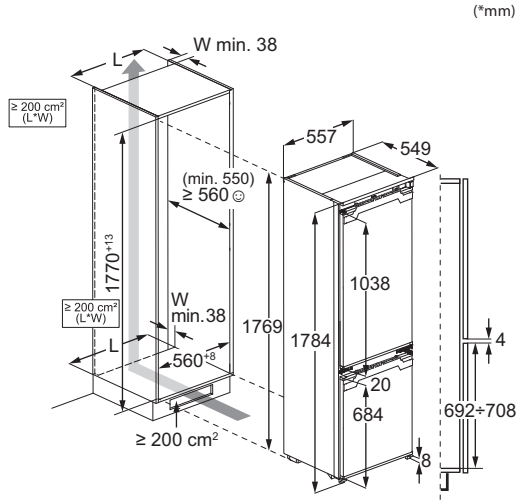
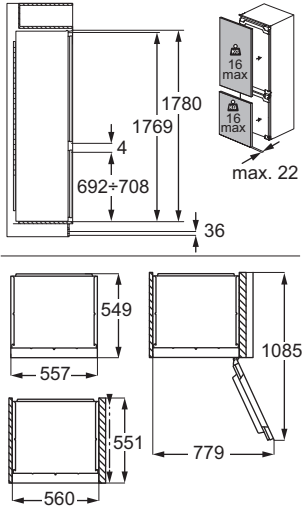

(*mm)

GERÄUSCHE

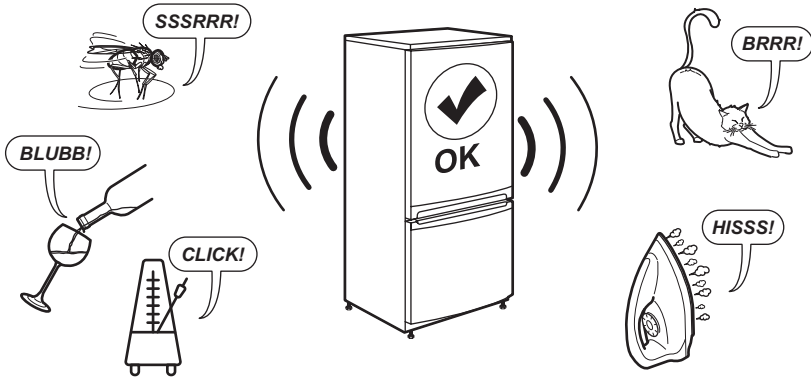

1. SICHERHEITSINFORMATIONEN	3
2. SICHERHEITSHINWEISE.....	5
3. BEDIENFELD.....	7
4. TÄGLICHER GEBRAUCH.....	12
5. HINWEISE UND TIPPS.....	16
6. REINIGUNG UND PFLEGE.....	17

7. FEHLERBEHEBUNG.....	19
8. TECHNISCHE DATEN.....	22
9. INFORMATIONEN FÜR PRÜFINSTITUTE	23
10. INFORMATIONEN ZUR ENTSORGUNG	23

1. ⚠ SICHERHEITSINFORMATIONEN

Lesen Sie vor der Installation und Verwendung des Geräts sorgfältig die mitgelieferten Anweisungen durch. Bei Verletzungen oder Schäden infolge nicht ordnungsgemäßer Montage oder Verwendung übernimmt der Hersteller keine Haftung. Bewahren Sie die Anleitung zum Nachschlagen an einem sicheren und zugänglichen Ort auf.

1.1 Sicherheit von Kindern und schutzbedürftigen Personen

- Das Gerät kann von Kindern ab 8 Jahren und Personen mit eingeschränkten physischen, sensorischen oder geistigen Fähigkeiten oder mit mangelnder Erfahrung / mangelndem Wissen benutzt werden, wenn sie durch eine für ihre Sicherheit zuständige Person beaufsichtigt werden oder von dieser Person Anweisun-

gen erhalten haben, wie das Gerät sicher zu bedienen ist und welche Gefahren bei nicht ordnungsgemäßer Bedienung bestehen. Kinder im Alter von 3 bis 8 Jahren und Personen mit sehr umfangreichen und komplexen Behinderungen dürfen das Gerät unter der Voraussetzung, dass sie ordnungsgemäß angewiesen wurden, be- und entladen. Halten Sie Kinder unter 3 Jahren vom Gerät fern, wenn sie nicht ständig beaufsichtigt werden.

- Kinder sollten beaufsichtigt werden, damit sie nicht mit dem Gerät und mobilen Geräten mit der App spielen.
- Kinder dürfen keine Reinigung und Wartung des Geräts ohne Beaufsichtigung durchführen.
- Halten Sie sämtliches Verpackungsmaterial von Kin-

dern fern und entsorgen Sie es ordnungsgemäß.

1.2 Allgemeine Sicherheit

- Dieses Gerät ist nur zur Lagerung von Lebensmitteln und Getränken bestimmt.
- Dieses Gerät ist für den häuslichen Gebrauch im Haushalt in Innenräumen konzipiert.
- Dieses Gerät darf in Büros, Hotelzimmern, Gästezimmern in Pensionen, Bauernhöfen und anderen ähnlichen Unterkünften verwendet werden, wenn diese Nutzung das (durchschnittliche) Nutzungsniveau im Haushalt nicht überschreitet.
- Um eine Kontaminierung von Lebensmitteln zu vermeiden, beachten Sie die folgenden Hinweise:
 - Öffnen Sie die Tür nicht über längere Zeit hinweg;
 - reinigen Sie regelmäßig Oberflächen, die mit Lebensmitteln in Kontakt kommen können, und zugängliche Ablaufsysteme;
 - lagern Sie rohes Fleisch und Fisch in geeigneten Behältern im Kühl-

schränk, so dass sie nicht mit anderen Lebensmitteln in Berührung kommen oder auf diese tropfen.

- **ACHTUNG:** Halten Sie die Lüftungsöffnungen im Gerätegehäuse oder in der Einbaunische frei von Hindernissen.
- **ACHTUNG:** Versuchen Sie nicht, den Abtauvorgang durch andere als vom Hersteller empfohlene mechanische oder sonstige Hilfsmittel zu beschleunigen.
- **ACHTUNG:** Achten Sie darauf, den Kältekreislauf nicht zu beschädigen.
- **ACHTUNG:** Betreiben Sie in den Lebensmittelfächern des Geräts keine anderen als die vom Hersteller empfohlenen Elektrogeräte.
- Reinigen Sie das Gerät nicht mit Wasserspray oder Dampf.
- Reinigen Sie das Gerät mit einem weichen, feuchten Lappen. Verwenden Sie ausschließlich Neutralreiniger. Verwenden Sie keine Scheuermittel, Scheuerschwämme, scharfe Reinigungsmittel oder Metallgegenstände.
- Wenn das Gerät längere Zeit leer steht, schalten Sie

- es aus, tauen Sie es ab, reinigen und trocknen Sie es und lassen Sie die Tür offen, um Schimmelbildung im Gerät zu vermeiden.
- Bewahren Sie keine explosiven Substanzen wie Aerosoldosen mit brennbarem Treibgas in diesem Gerät auf.

- Wenn das Netzkabel beschädigt ist, muss es vom Hersteller, einem autorisierten Servicezentrum oder einer ähnlich qualifizierten Person zur Vermeidung einer Gefahrenquelle ersetzt werden.

2. SICHERHEITSHINWEISE

2.1 Montage

WARNUNG!

Nur eine qualifizierte Fachkraft darf die Montage des Geräts vornehmen.

- Entfernen Sie das gesamte Verpackungsmaterial.
- Montieren Sie ein beschädigtes Gerät nicht und benutzen Sie es nicht.
- Verwenden Sie das Gerät aus Sicherheitsgründen nicht, bevor es in den Einbauschrank gesetzt wird.
- Befolgen Sie die separaten Anweisungen für die Installation des Geräts und die Türumkehrung, die auf unserer Website zur Verfügung stehen.
- Seien Sie beim Umsetzen des Gerätes vorsichtig, da es sehr schwer ist. Tragen Sie stets Sicherheitshandschuhe und festes Schuhwerk.
- Stellen Sie sicher, dass die Luft um das Gerät zirkulieren kann.
- Warten Sie nach der ersten Inbetriebnahme oder dem Wechsel des Türanschlags mindestens 4 Stunden, bevor Sie das Gerät an die Stromversorgung anschließen. So kann das Öl in den Kompressor zurückfließen.
- Ziehen Sie den Stecker aus der Steckdose, bevor Sie am Gerät arbeiten (z. B. Wechsel des Türanschlags).
- Stellen Sie das Gerät nicht in der Nähe von Heizkörpern oder Herden, Backöfen oder Kochfeldern auf, es sei denn, in der Installationsanleitung ist etwas anderes angegeben.

- Setzen Sie das Gerät nicht dem Regen aus.
- Installieren Sie das Gerät nicht an einem Ort mit direkter Sonneneinstrahlung.
- Stellen Sie dieses Gerät nicht in Bereichen auf, die zu feucht oder kalt sind.
- Wenn Sie das Gerät verschieben, heben Sie es an der Vorderkante an, um den Fußboden nicht zu verkratzen.
- Schützen Sie den Boden beim Umkehren der Gerätetür vor Kratzern.
- Das Gerät enthält einen Beutel mit Trockenmittel. Dieser Beutel ist kein Spielzeug. Dieser Beutel ist kein Lebensmittel. Bitte entsorgen Sie ihn umgehend.

2.2 Elektrischer Anschluss

WARNUNG!

Brand- und Stromschlaggefahr.

WARNUNG!

Achten Sie bei der Montage des Geräts darauf, dass das Netzkabel nicht eingeklemmt oder beschädigt wird.

WARNUNG!

Verwenden Sie keine Mehrfachsteckdosen und Verlängerungskabel.

VORSICHT!

Alle elektrischen Arbeiten, die zur Installation dieses Geräts erforderlich sind, sollten von einem/einer qualifizierten Elektriker*in durchgeführt werden.

- Stellen Sie sicher, dass die Daten auf dem Typenschild mit den elektrischen Nennwerten der Netzspannung übereinstimmen.
- Das Gerät muss geerdet sein.
- Verwenden Sie immer eine korrekt installierte Schutzkontaktsteckdose.
- Wenn die Steckdose nicht geerdet ist, schließen Sie das Gerät gemäß den geltenden Vorschriften an eine separate Erdung an und wenden Sie sich an eine(n) qualifizierte(n) Elektriker*in.
- Achten Sie darauf, die elektrischen Bauteile nicht zu beschädigen (z. B. Netzstecker, Netzkabel, Kompressor). Wenden Sie sich zum Austausch elektrischer Bauteile an das autorisierte Servicezentrum oder eine(n) Elektriker*in.
- Das Netzkabel muss unterhalb des Netzsteckers liegen.
- Stecken Sie den Netzstecker erst nach Abschluss der Montage in die Steckdose. Stellen Sie sicher, dass der Netzstecker nach der Montage noch zugänglich ist.
- Trennen Sie das Gerät nicht, indem Sie am Netzkabel ziehen. Ziehen Sie immer am Netzstecker.
- Dieses Gerät ist mit einem 13 A-Netzstecker ausgestattet. Muss die Sicherung im Netzstecker ausgetauscht werden, setzen Sie nur eine 13 A ASTA (BS 1362) Sicherung ein (nur GB und Irland).
- Stellen Sie keine elektrischen Geräte (z. B. Eisbereiter) in das Gerät, wenn solche Geräte nicht ausdrücklich vom Hersteller für diesen Zweck zugelassen sind.
- Wird der Kältekreislauf beschädigt, stellen Sie bitte sicher, dass keine Flammen und Zündquellen im Raum vorhanden sind. Lüften Sie den Raum.
- Achten Sie darauf, dass keine heißen Gegenstände auf die Kunststoffteile des Geräts gelangen.
- Geben Sie keine Softdrinks in das Gefrierfach. Dadurch entsteht Druck auf den Getränkebehälter.
- Lagern Sie keine brennbaren Gase und Flüssigkeiten im Gerät.
- Platzieren Sie keine entflammbaren Produkte oder Gegenstände, die mit entflammbaren Produkten benetzt sind, im Gerät, auf dem Gerät oder in der Nähe des Geräts.
- Berühren Sie nicht den Kompressor oder den Kondensator. Diese sind heiß.
- Geben Sie Ihr WiFi-Passwort nicht weiter.
- Nehmen Sie keine Gegenstände aus dem Gefrierfach und berühren Sie diese nicht, falls Ihre Hände nass oder feucht sind.
- Frieren Sie aufgetaute Lebensmittel nicht wieder ein.
- Befolgen Sie die Hinweise auf der Verpackung zur Aufbewahrung tiefgekühlter Lebensmittel.
- Wickeln Sie die Lebensmittel in Lebensmittelkontaktmaterial ein, bevor Sie sie in das Gefrierfach legen.
- Achten Sie darauf, dass keine Lebensmittel mit den Innenwänden der Gerätfächer in Berührung kommen.

2.3 Gebrauch

WARNUNG!

Es besteht Verletzungs-, Verbrennungs-, Stromschlag- oder Brandgefahr.



Das Gerät enthält brennbares Gas, Isobutan (R600a), ein umweltfreundliches Erdgas. Achten Sie darauf, den Kältekreislauf, der Isobutan enthält, nicht zu beschädigen.

- Nehmen Sie keine technischen Änderungen am Gerät vor.
- Jegliche Verwendung des eingebauten Produkts als freistehendes Produkt ist strengstens untersagt.
- Dieses Gerät ist für den Einsatz bei einer Umgebungstemperatur von 10°C bis 43°C vorgesehen. Der korrekte Betrieb des Geräts kann nur innerhalb des angegebenen Temperaturbereichs garantiert werden.

2.4 Innenbeleuchtung

WARNUNG!

Stromschlaggefahr.

- Dieses Produkt enthält eine oder mehrere Lichtquellen der Energieeffizienzklasse F.
- Bezüglich der Lampe(n) in diesem Gerät und separat verkaufter Ersatzlampen: Diese Lampen müssen extremen physikalischen Bedingungen in Haushaltsgeräten standhalten, wie z. B. Temperatur, Vibration, Feuchtigkeit, oder sollen Informationen über den Betriebszustand des Gerätes anzeigen. Sie sind nicht für den Einsatz in anderen Geräten vorgesehen und nicht für die Raumbelichtung geeignet.

2.5 Reinigung und Pflege

⚠️ WARNUNG!

Andernfalls besteht Verletzungsgefahr und das Gerät könnte beschädigt werden.

- Vor Wartungsarbeiten das Gerät deaktivieren und den Stecker des Anschlusskabels aus der Steckdose ziehen.
- Dieses Gerät enthält Kohlenwasserstoffe in der Kühleinheit. Das Gerät darf nur von einer qualifizierten Fachkraft gewartet werden.
- Wechseln Sie den Luftfilter alle 6 Monate aus. Wenden Sie sich an Ihren Händler vor Ort, um ein Ersatzteil zu erwerben.

2.6 Service

- Wenden Sie sich zur Reparatur des Geräts an das autorisierte Servicezentrum. Verwenden Sie nur Original-Ersatzteile.
- Bitte beachten Sie, dass eigene Reparaturen oder Reparaturen, die nicht von Fachkräften durchgeführt werden, die Sicherheit des Geräts beeinträchtigen und zum Erlöschen der Garantie führen können.
- Die folgenden Ersatzteile werden auch nach der Einstellung des Modells 7 Jahre lang vorgehalten: Thermostate, Temperatursensoren, Platinen,

Lichtquellen, Türgriffe, Türscharniere, Einsätze und Körbe. Türdichtungen sind mindestens 10 Jahre lang nach Einstellung des Modells erhältlich. Die Dauer kann in Ihrem Land länger sein. Für weitere Informationen besuchen Sie bitte unsere Website.

- Bitte beachten Sie, dass einige dieser Ersatzteile nur an Reparaturbetriebe geliefert werden können und nicht alle Ersatzteile für alle Modelle relevant sind.

2.7 Entsorgung

⚠️ WARNUNG!

Verletzungs- und Erstickungsgefahr.

- Trennen Sie das Gerät von der Stromversorgung.
- Schneiden Sie das Netzkabel ab, und entsorgen Sie es.
- Entfernen Sie die Tür, um zu verhindern, dass sich Kinder oder Haustiere in dem Gerät einschließen.
- Der Kältekreislauf und die Isolierungsmaterialien dieses Gerätes sind ozonfreundlich.
- Die Isolierung enthält entzündliches Gas. Für Informationen zur korrekten Entsorgung des Gerätes wenden Sie sich an Ihre kommunale Behörde.
- Achten Sie darauf, dass die Kühleinheit in der Nähe des Wärmetauschers nicht beschädigt wird.

3. BEDIENFELD

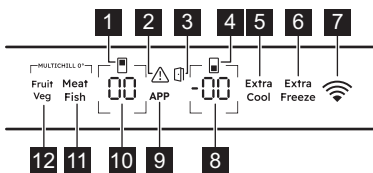

- 1 Anzeige Kühlschrankschrankfach
- 2 Alarmanzeige
- 3 Alarmanzeige Tür offen
- 4 Anzeige Gefrierfach
- 5 Extra Cool Taste / Anzeige
- 6 Extra Freeze Taste / Anzeige
- 7 Verbindungstaste / -anzeige

- 8 Temperaturtaste / -anzeige Gefrierschrank
- 9 APP-Anzeige
- 10 Temperaturtaste / -anzeige Kühlschrankschrankfach
- 11 Meat & Fish Taste / Anzeige
- 12 Fruit & Veg Taste / Anzeige

3.1 EIN/AUS schalten

Einschalten

Stecken Sie den Netzstecker in die Steckdose.

Informationen zur Auswahl einer anderen eingestellten Temperatur finden Sie unter „Temperaturregelung“.

Wenn auf dem Display dE on erscheint, sehen Sie „Fehlerbehebung“.

Schalten Sie die

1. Halten Sie die Temperaturtaste für den Kühlschrank und die Temperaturtaste für den Gefrierschrank gleichzeitig 5 Sek lang gedrückt.

Das Display zeigt ein blinkendes OF.

2. Wenn das Display OF anzeigt, trennen Sie den Hauptstecker von der Steckdose.

3.2 Temperaturregelung

Der Temperaturbereich kann zwischen -15°C und -24°C für den Gefrierschrank (empfohlen -18°C) und zwischen 2°C und 8°C für den Kühlschrank (empfohlen 4°C) variieren.

Drücken Sie die Temperaturtasten, um die Temperatur des Geräts einzustellen.

Die Temperaturanzeigen zeigen die eingestellte Temperatur an.

- ⓘ Die eingestellte Temperatur wird innerhalb von 24 Std erreicht. Nach einem Stromausfall stellt das Gerät die eingestellte Temperatur wieder her.

3.3 Ein- und Ausschalten des Kühlraums

Zum Ausschalten:

1. Halten Sie die Temperaturtaste des Kühlschranks 5 Sek lang gedrückt. Das Display zeigt ein blinkendes OF.
2. Nach dem Ausschalten des Kühlraums wird im Display OF angezeigt.

Zum Einschalten:

1. Halten Sie die Temperaturtaste des Kühlschranks 5 Sek lang gedrückt. Das Display zeigt ein blinkendes On.
2. Der Kühlraum wird eingeschaltet und die zuvor eingestellte Temperatur wird wiederhergestellt.

3.4 Ein- und Ausschalten des Gefrierfachs

Zum Ausschalten:

1. Halten Sie die Temperaturtaste des Gefriergeräts 5 Sek lang gedrückt. Das Display zeigt ein blinkendes OF.
2. Nach dem Ausschalten des Gefrierfachs wird im Display OF angezeigt.

Zum Einschalten:

1. Halten Sie die Temperaturtaste des Gefriergeräts 5 Sek lang gedrückt. Das Display zeigt ein blinkendes On.
2. Das Gefrierfach wird eingeschaltet und die zuvor eingestellte Temperatur wird wiederhergestellt.

3.5 MultiSwitch

Mit dieser Funktion können Sie das Gefrierfach in einen Kühlschrank umwandeln.

- ⓘ Bevor Sie die MultiSwitch Funktion aktivieren, nehmen Sie die Tiefkühlgerichte aus dem Gefrierfach.

So wandeln Sie das Fach um:

1. Drücken Sie wiederholt die Temperaturtaste des Gefriergeräts, bis im Display - - angezeigt wird.
2. Drücken Sie - - innerhalb der nächsten 7 Sek. Wenn Sie die Taste nicht innerhalb dieser Zeit drücken, wird das Gefrierfach nicht in einen Kühlschrank umgewandelt.
3. Die Temperaturanzeige des Gefrierschranks zeigt die Temperatur des MultiSwitch Fachs an (4°C).

- ⓘ Warten Sie 24 Std, bevor Sie das MultiSwitch-Fach verwenden.

Wenn die MultiSwitch-Funktion auf Hochtemperaturalarm deaktiviert ist, ist es nicht möglich, die Funktion Extra Freeze zu aktivieren.

Die MultiSwitch-Funktion wird ausgeschaltet, wenn Sie das Gerät oder das umgebaute Fach ausschalten.

Die MultiSwitch Funktion nimmt den Betrieb wieder auf, sobald die Stromversorgung nach einem Stromausfall wiederhergestellt ist.

- ⓘ Bevor Sie die MultiSwitch Funktion deaktivieren, nehmen Sie die Lebensmittel aus dem MultiSwitch Fach.

So wandeln Sie das MultiSwitch-Fach zurück:

1. Drücken Sie die Temperaturtaste des Gefriergeräts, bis - - zu blinken beginnt.
2. Drücken Sie - - innerhalb der nächsten 7 Sek. Wenn Sie die Taste nicht innerhalb dieser Zeit drücken, wird das MultiSwitch Fach nicht wieder in einen Gefrierschrank umgewandelt.
3. Die Temperaturanzeige des Gefrierschranks zeigt die Temperatur des Gefrierfachs an.

ⓘ Das MultiSwitch Fach erreicht die eingestellte Temperatur nach 24 Std. Warten Sie, bis das MultiSwitch Fach die eingestellte Temperatur erreicht hat, bevor Sie es verwenden.

Der Hochtemperaturalarm beginnt 1 Std nach dem Deaktivieren der MultiSwitch Funktion wieder zu arbeiten.

3.6 Extra Cool-Funktion

Mit dieser Funktion können Sie große Mengen warmer Lebensmittel schnell kühlen, ohne bereits im Kühlraum gelagerte Lebensmittel zu erwärmen.

Drücken Sie zum Einschalten der Funktion die Taste Extra Cool.

Die Anzeige Extra Cool leuchtet auf. Wenn die Extra Cool Funktion eingeschaltet ist, funktioniert der Lüfter möglicherweise automatisch.

Die Funktion wird nach etwa 6 Std automatisch ausgeschaltet. Sobald die Funktion ausgeschaltet ist, erlischt die Anzeige Extra Cool.

Drücken Sie die Taste Extra Cool, um die Funktion Extra Cool auszuschalten, bevor sie automatisch beendet wird.

ⓘ Um eine andere Kühlschranktemperatur einzustellen, schalten Sie die Funktion Extra Cool aus.

3.7 MultiChill 0° Schubladen-Einstellung

Meat & Fish

Zum Aktivieren der Funktion Meat Fish antippen

Die MultiChill 0°-Schublade sorgt für eine optimale Temperatur zur Aufbewahrung von Fleisch und Fisch.

Wenn die Kühlschranktemperatur bei aktivierter Meat & Fish-Funktion auf 7°C oder 8°C eingestellt ist, ändert sich die Kühlschranktemperatur automatisch auf 6°C.

Fruit & Veg

Zum Aktivieren der Funktion Fruit Veg antippen.

Die MultiChill 0°-Schublade sorgt für eine optimale Temperatur zur Aufbewahrung von verpacktem Obst und Gemüse.

Einzelstufenauswahl

Um verschiedene Temperaturstufen in der MultiChill 0°-Schublade einzustellen, wech-

seln Sie in den Einstellmodus und gehen Sie dann wie folgt vor:

1. Halten Sie Fruit Veg und Meat Fish für 3 Sek gedrückt.
Die Temperaturanzeige des Kühlschranks zeigt 0C an. Die Temperaturanzeige des Gefriergeräts zeigt die aktuell eingestellte Temperatur an.
2. Um die Einzelstufenauswahl zu beenden, drücken und halten Sie Fruit Veg und Meat Fish für 3 Sek. Wenn Sie 5 Sek lang keine Taste drücken, wird die Einstellung automatisch ausgeschaltet.

ⓘ Nach dem Beenden der Einstellung „Einzelstufenauswahl“ können Sie die Standardtemperaturstufe wiederherstellen, indem Sie Meat Fish oder Fruit Veg drücken.

3.8 Extra Freeze-Funktion

Die Funktion Extra Freeze dient dazu, das Gefrierfach auf das Vorgefrieren und anschließende Schnellgefrieren der Lebensmittel vorzubereiten. Diese Funktion beschleunigt das Einfrieren von frischen Lebensmitteln und schützt die bereits gelagerten Lebensmittel vor dem Aufwärmen.

ⓘ Um frische Lebensmittel einzufrieren, schalten Sie die Extra Freeze-Funktion mindestens Std 24, bevor Sie die einzufrierenden Lebensmittel in das Gefrierfach hineinlegen, ein, um das Vorgefrieren abzuschließen.

Drücken Sie zum Einschalten dieser Funktion die Taste Extra Freeze.

Die Anzeige Extra Freeze leuchtet auf. Die Funktion Extra Freeze stoppt automatisch nach maximal 52 Std.

Drücken Sie die Taste Extra Freeze, um die Funktion auszuschalten, bevor sie automatisch beendet wird.

3.9 Hochtemperaturalarm

Wenn die Temperatur im Gefrierraum steigt, blinkt die Alarmanzeige, die Temperaturanzeige des Gefrierraums H° und das Signal ertönt.

Um den Alarm auszuschalten, drücken Sie eine beliebige Taste.

Die Alarmanzeige und der Signalton werden ausgeschaltet. Die Temperaturanzeige des Gefriergeräts zeigt 5 Sek Sekunden H° lang an, bevor wieder die Temperatur des Gefriergeräts angezeigt wird.

ⓘ Der Alarm wird 1 Std nach Deaktivierung neu gestartet, bis die normalen Bedingungen wiederhergestellt sind. Wenn Sie keinen Knopf drücken, schaltet sich der Ton nach 1Std aus.

3.10 Alarm - Tür offen

Die Alarmanzeige für offene Tür leuchtet auf, wenn die Kühlschrantür für 5 Min offen gelassen wird, oder wenn die Gefrierschrantür für 80 Sek offen gelassen wird.

Der Signalton erlischt nach dem Schließen der Tür. Drücken Sie eine beliebige Taste, um den Ton auszuschalten.

ⓘ Wenn Sie keinen Knopf drücken, schaltet sich der Ton nach 1 Stunde automatisch aus.

3.11 APP-Anzeige

Wenn auf dem Display APP angezeigt wird, wird in der zugehörigen Anwendung eine Funktion aktiviert.

ⓘ Zur Verwaltung der Funktionen siehe die mobile Anwendung.

Wenn Sie nicht auf die Funktionen der mobilen Anwendung zugreifen können, halten Sie die Verbindungstaste 3 Sekunden lang gedrückt, um die Wi-Fi Verbindung zu deaktivieren. Das stoppt die in der Anwendung aktivierten Funktionen.

ⓘ Siehe Abschnitt „Zurücksetzen der drahtlosen Verbindung des Geräts“, um die Wi-Fi Verbindung wiederherzustellen.

3.12 Wi-Fi Einrichten der Verbindung

Diese Funktion verbindet das Gerät mit dem Wi-Fi-Netzwerk und verbindet es mit dem Mobilgerät. Sie können vom Mobilgerät aus Benachrichtigungen erhalten, das Gerät steuern und überwachen.

Um das Gerät anzuschließen, benötigen Sie ein mobiles Gerät, das mit dem Wi-Fi-Netzwerk verbunden ist.

Frequenz / Protokoll	Wi-Fi: 2.4 GHz / 802.11 bgn
Leistung	Wi-Fi 2.4 GHz: <20 dBm
Verschlüsselung	WPA-PSK, WPA2-PSK, WPA3-Personal

Installieren der mobilen Anwendung

Zum Verbinden des Geräts mit Wi-Fi:

1. Prüfen Sie, ob das Gerät eingeschaltet ist.
2. Verbinden Sie das mobile Gerät mit demselben Wi-Fi-Netzwerk, dem Sie das Gerät hinzufügen möchten.
3. Zum Download der App scannen Sie den QR-Code auf der Rückseite der Bedienungsanleitung. Sie können die App auch direkt aus dem App Store herunterladen.
4. Öffnen Sie die App und registrieren Sie sich.

Konfigurieren der drahtlosen Verbindung des Geräts

Folgen Sie den Anweisungen in der App, um den Onboarding-Prozess abzuschließen:

1. Halten Sie die Verbindungstaste an Ihrem Gerät 3 Sek lang gedrückt, bis Sie einen Piepton hören. Der Wi-Fi ist eingeschaltet.
2. Nach einigen Sekunden erscheint AP auf dem Display und die Verbindungsanzeige beginnt langsam zu blinken.
3. Folgen Sie weiterhin den Anweisungen in der App.
4. Während des Vorgangs kann das Display vorübergehend Cn anzeigen.

Nach dem Onboarding bleibt der Verbindungsindikator eingeschaltet. Das Display zeigt die eingestellten Temperaturen an.

Deaktivieren der drahtlosen Verbindung des Geräts

Halten Sie die Verbindungstaste für 3 Sek gedrückt, um Wi-Fi zu deaktivieren. Die Verbindungsanzeige schaltet sich aus und das Gerät gibt einmal einen Piepton ab.

Halten Sie die Verbindungstaste für 3 Sek gedrückt, um die Verbindung wiederherzustellen.

ⓘ Nach dem Zurücksetzen ist die Verbindungsanzeige möglicherweise ausgeschaltet. Warten Sie, bis es sich einschaltet.

Zurücksetzen der drahtlosen Verbindung des Geräts

Prüfen Sie, ob die Verbindungsanzeige auf dem Display sichtbar ist. Wenn Wi-Fi ausgeschaltet ist, schaltet der Versuch, die Verbindung zurückzusetzen, die Funktion ein.

Um die Wi-Fi-Konfiguration zurückzusetzen, halten Sie die Verbindungstaste 10 Sek lang

gedrückt. Das Gerät bestätigt das erfolgreiche Zurücksetzen mit einem Piepton.

Um die Verbindung wiederherzustellen, siehe Abschnitt „Deaktivieren der drahtlosen Verbindung des Geräts“.

3.13 Einstellmodus

Im Einstellmodus können Sie die Töne, den Sabbath Modus, den Demo-Modus aktivieren oder deaktivieren, das Gerät auf die Werkseinstellungen zurücksetzen und die Temperatureinheiten von °C auf °F ändern:

Aktivieren des Einstellmodus

1. Halten Sie die Meat Fish Taste für etwa 3 Sek gedrückt. Das Display zeigt ein blinkendes SE tt.
2. Sobald der Einstellmodus eingeschaltet ist, zeigt das Display tS on an.
3. Halten Sie die Meat Fish Taste für etwa 3 Sek gedrückt, um den Einstellmodus zu deaktivieren.

Der Einstellmodus wird deaktiviert, wenn Sie das Bedienfeld 60 Sek lang nicht betätigen.

Navigieren im Einstellmodus

Tippen Sie auf Meat Fish, um den Parameter zu ändern. Tippen Sie auf die Taste für die Kühlschranktemperatur, um den Parameterwert zu ändern.

Display	Standard-Parameter
tS on	Tastengeräusche
CF °C	Temperatureinheiten
Sb OF	Sabbath-Modus
dE OF	Demo-Modus
FS 03	Werkseinstellungen

Tastengeräusche

Zum Aktivieren oder Deaktivieren der Töne:

1. Aktivieren Sie den Einstellmodus.
2. Navigieren Sie im Einstellmodus, bis auf dem Display tS angezeigt wird. Tippen Sie auf die Kühlschranktemperatur-Taste, um die Töne ein- oder auszuschalten. Die Anzeige wechselt zu On für die aktivierten oder zu OF für die deaktivierten Töne.
3. Beenden Sie den Einstellmodus.

Temperatureinheiten

Zum Ändern der Temperatureinheit:

1. Aktivieren Sie den Einstellmodus.
2. Navigieren Sie im Einstellmodus, bis auf dem Display CF und °C angezeigt wird.

Tippen Sie auf die Kühlschranktemperatur-Taste, um zwischen °C für Celsius und °F für Fahrenheit zu wählen.

3. Beenden Sie den Einstellmodus.

Sabbath Modus

Der Sabbath-Modus deaktiviert die folgenden Funktionen während religiöser Feiertage:

- alle Tasten außer der Tastenkombination, die zum Deaktivieren des Modus erforderlich ist
- Ton, außer dem für Hochtemperaturalarm
- Alarmanzeigen, mit Ausnahme von Hochtemperaturalarm.

So schalten Sie den Sabbath Modus ein:

1. Aktivieren Sie den Einstellmodus.
2. Navigieren Sie im Einstellmodus, bis auf dem Display Sb angezeigt wird. Tippen Sie auf die Kühlschranktemperatur-Taste, um den Sabbath Modus ein- oder auszuschalten. Die Anzeige wechselt zu On für den aktivierten oder zu OF für den deaktivierten Sabbath Modus.

3. Beenden Sie den Einstellmodus.

Nach dem Einschalten des Sabbath Modus, wird auf dem Display Sb und On angezeigt. Der Zugriff auf alle anderen Einstellungen ist gesperrt.

Demo Modus

Der Demo-Modus simuliert den Betrieb des Geräts ohne Kühlung. Er ist nur für Showroom- oder Ausstellungszwecke konzipiert.

 Sie können Lebensmittel nicht lagern, wenn der Demo-Modus eingeschaltet ist.

So schalten Sie den Demo Modus ein:

1. Aktivieren Sie den Einstellmodus.
2. Navigieren Sie im Einstellmodus, bis auf dem Display dE angezeigt wird. Tippen Sie auf die Kühlschranktemperatur-Taste, um den Modus ein- oder auszuschalten. Die Anzeige wechselt zu On für den aktivierten oder zu OF für den deaktivierten Demo Modus.
3. Beenden Sie den Einstellmodus.

Werkseinstellungen

Diese Funktion stellt jede Einstellung auf die Werkseinstellungen zurück. Zum Zurücksetzen auf die werkseitigen Einstellungen:

1. Aktivieren Sie den Einstellmodus.
2. Navigieren Sie im Einstellmodus, bis auf dem Display FS angezeigt wird. Tippen Sie auf die Kühlschranktemperatur-Taste, um die Werkseinstellungen wiederherzu-

stellen. Das Display zeigt on an und wechselt zu 03.

3. Beenden Sie den Einstellmodus.

4. TÄGLICHER GEBRAUCH

4.1 Positionieren der Türablagen

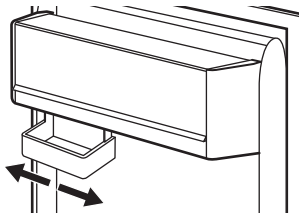

Dieses Modell ist mit einer variablen Lagerbox ausgestattet.

4.2 Bewegliche Ablagen

Die Wände des Kühlschranks sind mit Schienen ausgestattet. Sie können die Positionen der Regale ändern.

Dieses Gerät ist mit einer flexiblen Ablage ausgestattet. Die vordere Hälfte des Regals kann unter der zweiten Hälfte platziert werden.

1. Nehmen Sie die vordere Hälfte vorsichtig heraus.
2. Schieben Sie sie in die untere Führung und unter die zweite Hälfte.

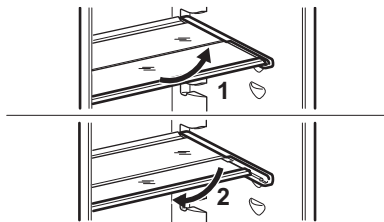

ⓘ Die Glasablage über der Gemüseschublade sollten jedoch nicht verstellt werden, um eine korrekte Luftzirkulation zu gewährleisten.

4.3 MultiChill 0°-Schublade

Die MultiChill 0°-Schublade ist eine herausziehbare Schublade, die mit dem  gekennzeichnet ist und sich unten im Kühlschrankfach befindet.

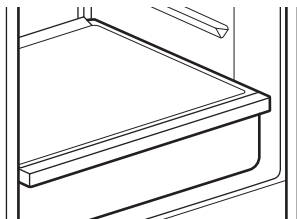

Sie können die optimale Temperatur im Inneren der Schublade abhängig von der Art der gelagerten Lebensmittel einstellen (weitere Informationen zu den Temperatureinstellungen finden Sie unter „MultiChill 0°-Schubladeneinstellung“).

Fleisch und Fisch: entsprechend verpacken und in die Schublade legen.

Obst und Gemüse: in einem Behälter verschließen, in eine Schublade legen und die Temperatur einstellen.

ⓘ Das Vorhandensein von Eis in der Schublade während der Meat fish-Einstellung ist auf die niedrige Temperatur zurückzuführen, die für die beste Fleisch- und Fischkonservierung optimal ist. Um das Eis zu entfernen, ändern Sie die Temperatur auf eine höhere Einstellung (siehe „MultiChill 0° Schubladen-Einstellung“).

4.4 Entfernen der MultiChill 0°

1. Leeren Sie die Schublade.
2. Ziehen Sie die Schublade aus dem Kühlschrank heraus, indem Sie die Schienen vollständig ausfahren.
3. Schieben Sie die Kappe der Schienen und heben Sie die Vorderseite der Schublade an.

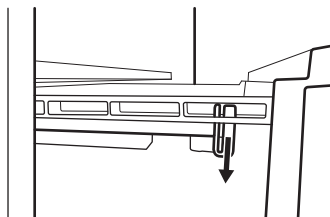

4. Ziehen Sie die Schublade heraus, während Sie sie nach oben heben, und lösen Sie sie von den Schienen.

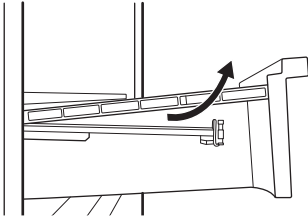

Um sie wieder zusammenzubauen:

1. Ziehen Sie die Schienen vollständig heraus.

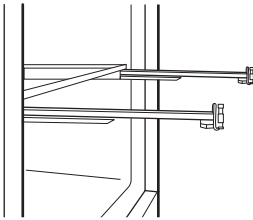

2. Setzen Sie den hinteren Teil der Schublade auf die Schienen.

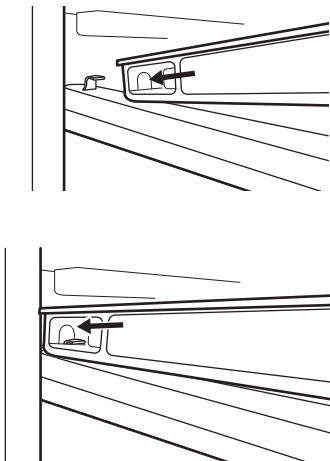

3. Heben Sie den vorderen Teil der Schublade an, während Sie sie hineinschieben.

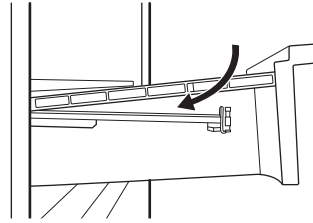

4. Drücken Sie den vorderen Teil der Schublade nach unten.

① Ziehen Sie die Schublade wieder heraus, um zu prüfen, ob sie richtig auf den hinteren und vorderen Haken sitzt.

4.5 GreenZone-Schublade

Das GreenZone ist eine ausziehbare Schublade, die mit  gekennzeichnet ist und sich unten im Kühlschrankfach befindet.

Sie verfügt über eine Abdichtung, die die optimale Feuchtigkeit im Inneren der Schublade bewahrt.

4.6 Entnehmen der GreenZone Schublade

1. Leeren Sie die Schublade.
2. Ziehen Sie die Schublade aus dem Kühlschrank.

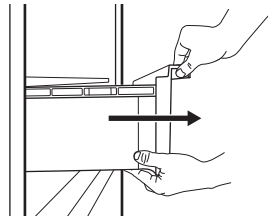

3. Heben Sie die Vorderseite der Schublade an.
4. Ziehen Sie die Schublade heraus, während Sie sie anheben.

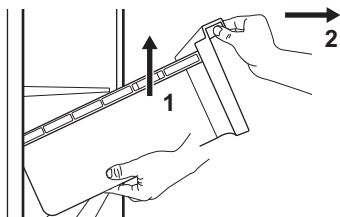

4.7 Entfernen der Glasabdeckung der Schublade

1. Entriegeln Sie die seitlichen Klemmen von beiden Seiten gleichzeitig.

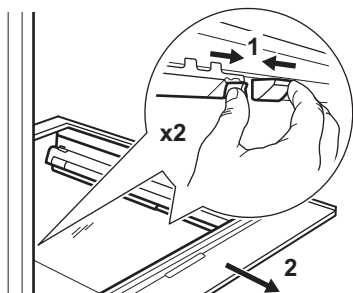

2. Ziehen Sie den Glasbodenträger zu sich heran.

4.8 Feuchtigkeitsregelung

Die Glasablage der GreenZone-Schublade ist mit einer Vorrichtung ausgestattet, die für eine optimale Luftfeuchtigkeit im Inneren der Schublade sorgt.

i Legen Sie keine Lebensmittel auf die Vorrichtung zur Feuchtigkeitskontrolle.

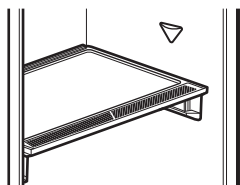

So entfernen Sie die Vorrichtung zur Feuchtigkeitskontrolle:

1. Öffnen Sie die Schublade unter der Glasablage und ziehen Sie die Abdeckung heraus.

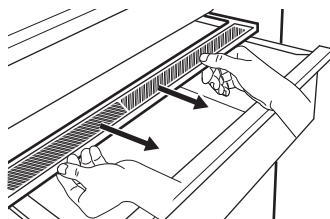

2. Um die weiße Membran des Geräts zu ersetzen, greifen Sie das Gerät in der Mitte und trennen Sie die Membran von der Abdeckung, indem Sie an der Abdeckung ziehen.

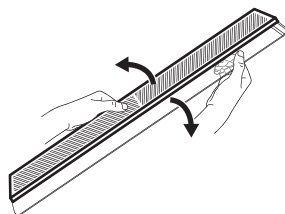

3. Setzen Sie eine neue Membran in die Abdeckung ein, indem Sie den Rand der Membran in die Abdeckung drücken.

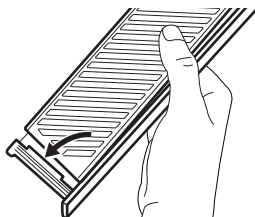

4. Setzen Sie die Feuchtigkeitsregelung wieder in die Schublade ein.

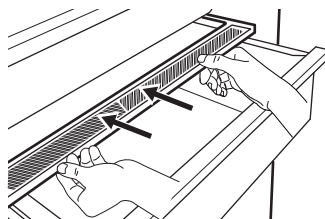

i Es kann zu Kondensation in der GreenZone-Schublade kommen. Mit einem weichen Lappen entfernen.

4.9 MULTIFLOW

Das Kühlschranksfach ist mit dem MULTIFLOW-Ventilator ausgestattet, der das

schnelle und effektive Abkühlen von Lebensmitteln ermöglicht und eine gleichmäßige Temperatur im Fach aufrechterhält.

Der Ventilator wird automatisch aktiviert und ist nur bei geschlossener Tür in Betrieb.

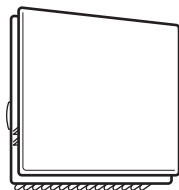

i Die Lüftungsschlitze nicht blockieren.

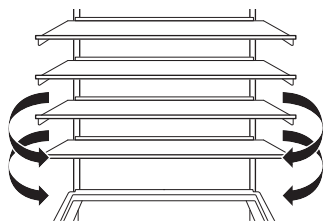

i Entfernen Sie das MULTIFLOW Panel nicht. Anweisungen zur Reinigung finden Sie im Kapitel „Reinigung und Pflege“.

4.10 CleanAir+ Filter

Im Gerät kann sich ein CleanAir+ Aktivkohle-Filter des Herstellers befinden.

Der Aktivkohle-Filter reinigt die Luft von unangenehmen Gerüchen im Kühlschrankfach und verbessert die Lagerqualität.

Bei Lieferung befinden sich der Filter und sein Kunststoffgehäuse in einem Kunststoffbeutel (für die Installation siehe Abschnitt „Einbau und Austausch des CleanAir+ -Filters“ in Kapitel „Reinigung und Pflege“).

4.11 Bottle Stop

Das Zubehör verhindert, dass Flaschen oder Dosen rollen. Lagern Sie die Flaschen oder Dosen übereinander.

Das Zubehör erfordert keine Montage oder Werkzeuge. Platzieren Sie das Zubehör mit dem Silikonsockel nach unten und stapeln Sie die Flaschen.

i Lagern Sie maximal 10 kg Flaschen bzw. Dosen unterschiedlicher Größe in bis zu zwei Reihen, wie in der Abbildung gezeigt.

Lagern Sie nur geschlossene Flaschen oder Dosen, wobei die Öffnung nach vorne zeigt.

i Bringen Sie unverpackte Lebensmittel nicht in direkten Kontakt mit dem Zubehör.

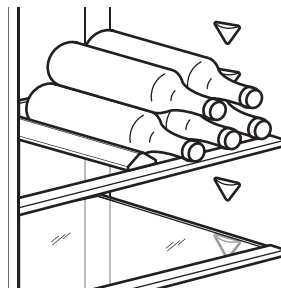

4.12 Einfrieren frischer Lebensmittel

Verwenden Sie das Gefrierfach zum Einfrieren frischer Lebensmittel und zur langfristigen Aufbewahrung gefrorener und tiefgefrorener Lebensmittel.

i

Schalten Sie die Funktion Extra Freeze mindestens 24 Std, bevor Sie die einzufrierenden Lebensmittel in das Gefrierfach hineinlegen, ein.

Lagern Sie frische Lebensmittel gleichmäßig verteilt im ersten Fach oder der ersten Schublade von oben.

Überschreiten Sie nicht die maximale Menge an Lebensmitteln, die eingefroren werden kann, ohne dass andere frische Lebensmittel innerhalb von 24 Std hinzukommen (siehe Typenschild).

Nach Abschluss des Gefriervorgangs kehrt das Gerät automatisch auf die vorherige Temperatureinstellung zurück (siehe „Extra Freeze-Funktion“).

Weitere Informationen finden Sie unter „Tipps zum Einfrieren“.

4.13 Lagerung von Tiefkühlgerichten

Wenn Sie das Gerät zum ersten Mal oder nach längerem Nichtgebrauch einschalten,

aktivieren Sie die Funktion Extra Freeze mindestens 3 Std., bevor Sie Lebensmittel in das Gefrierfach legen.

Um große Mengen an Lebensmitteln zu lagern, entfernen Sie die Schubladen und legen Sie die Lebensmittel direkt auf die Regale, in einem Abstand von mindestens 15 mm von der Tür.

VORSICHT!

Wenn der Strom länger als die auf dem Typenschild unter „Anstiegszeit“ angezeigte Zeit ausgefallen ist, müssen die aufgetauten Lebensmittel sofort verbraucht werden. Siehe „Hochtemperaturalarm“.

4.14 Eiswürfelproduktion

Dieses Gerät ist mit einer oder mehreren Schalen zur Herstellung von Eiswürfeln ausgestattet.

-  Verwenden Sie keine Metallgegenstände, um die Schalen aus dem Gefrierschrank zu entfernen.

5. HINWEISE UND TIPPS

5.1 Tipps zum Energiesparen

- Gefriergerät: Die ursprüngliche Konfiguration gewährleistet die effizienteste Nutzung von Energie.
- Kühlschrank: Die effizienteste Energienutzung wird erreicht, wenn die Schubladen im unteren Teil des Geräts eingesetzt und die Ablagen gleichmäßig angeordnet sind. Die Position der Türablagen wirkt sich nicht auf den Energieverbrauch aus.
- Öffnen Sie die Tür nicht zu häufig, und lassen Sie diese nicht länger offen als notwendig.
- Gefriergerät: Je kälter die eingestellte Temperatur, desto höher der Energieverbrauch.
- Kühlschrank: Stellen Sie die Temperatur nicht zu hoch ein, es sei denn, dies ist wegen der Beschaffenheit der Lebensmittel erforderlich.
- Wenn die Umgebungstemperatur hoch ist, der Temperaturregler auf eine niedrige Temperatur eingestellt und das Gerät voll beladen ist, kann es zu andauerndem Betrieb des Kompressors und damit zu Reif- oder Eisbildung am Verdampfer kommen. Stellen Sie in diesem Fall den Temperaturregler auf eine höhere Temperatur, um das automatische Abtauen zu ermöglichen.
- Bedecken Sie die Belüftungsgitter oder -öffnungen nicht.
- Stellen Sie sicher, dass die Lebensmittel im Inneren des Geräts eine Luftzirkulation

durch die Öffnungen im hinteren Teil des Geräts zulassen.

5.2 Tipps zum Einfrieren

- Frieren Sie Flaschen oder Dosen mit Flüssigkeiten, insbesondere kohlendioxidhaltigen Getränken, nicht ein. Sie können beim Einfrieren explodieren.
- Geben Sie keine heißen Lebensmittel in den Gefrierraum.
- Stellen Sie frische, nicht gefrorene Lebensmittel nicht direkt neben bereits gefrorene Lebensmittel.
- Essen Sie Eiswürfel, Wassereis oder Eislutscher nicht sofort, nachdem Sie sie aus dem Gefrierschrank genommen haben, um Erfrierungen zu vermeiden.
- Frieren Sie aufgetaute Lebensmittel nicht wieder ein.

5.3 Hinweise zur Lagerung von Tiefkühlgerichten

- Das Gefrierfach ist gekennzeichnet mit 
- Eine gute Temperatureinstellung, die die Konservierung von Tiefkühlgerichten sicherstellt, ist eine Temperatur von weniger oder gleich -18 °C.
- Eine höhere Temperatureinstellung im Gerät kann die Haltbarkeit verkürzen.
- Der gesamte Gefrierraum ist für die Lagerung von Tiefkühlprodukten geeignet.
- Lassen Sie ausreichend Platz um die Lebensmittel herum, damit die Luft frei zirkulieren kann.

5.4 Lagerdauer im Gefrierfach

Lebensmittel	Lagerdauer (Monate)
Brot	3
Früchte (außer Zitrusfrüchten)	6 - 12
Gemüse	8 - 10
Reste ohne Fleisch	1 - 2
Molkereiprodukte:	
Butter	6 - 9
Weichkäse (z. B. Mozzarella)	3 - 4
Hartkäse (z. B. Parmesan, Cheddar)	6
Meeresfrüchte:	
Fetthaltiger Fisch (z. B. Lachs, Makrele)	2 - 3
Fettarmer Fisch (z. B. Dorsch, Flunder)	4 - 6
Shrimps	12
Muscheln und Miesmuscheln ohne Schale	3 - 4
Gekochter Fisch	1 - 2
Fleisch:	
Geflügel	9 - 12
Rindfleisch	6 - 12
Schweinefleisch	4 - 6
Lamm	6 - 9
Wurst	1 - 2
Schinken	1 - 2

Lebensmittel	Lagerdauer (Monate)
Reste mit Fleisch	2 - 3

5.5 Hinweise für die Kühlung von Lebensmitteln

i Das Fach für frische Lebensmittel ist der Raum über den Schubladen GreenZone und MultiChill 0°.

- Eine gute Temperatureinstellung, die die Konservierung von frischen Lebensmitteln sicherstellt, ist eine Temperatur von weniger oder gleich +4 °C.
- Verwenden Sie immer geschlossene Behälter für Flüssigkeiten und Lebensmittel, um Dünfte oder Gerüche im Fach zu vermeiden.
- Um eine Kreuzkontamination zwischen gekochten und rohen Lebensmitteln zu vermeiden, decken Sie die gekochten Lebensmittel ab und trennen Sie sie von den rohen.
- Wickeln Sie das Fleisch ein und legen Sie es auf die Glasablage über der Gemüseschublade.
- Tauen Sie die Lebensmittel im Kühlschrank auf.
- Stellen Sie keine warmen Lebensmittel in das Gerät.
- Reinigen Sie Obst und Gemüse und legen Sie sie in eine dafür vorgesehene Schublade (Gemüseschublade).
- Bewahren Sie exotische Früchte nicht im Kühlschrank auf.
- Bewahren Sie Gemüse wie Tomaten, Kartoffeln, Zwiebeln und Knoblauch nicht im Kühlschrank auf.
- Schließen Sie die Flaschen, bevor Sie sie in den Kühlschrank stellen.

6. REINIGUNG UND PFLEGE

⚠ WARNUNG!

Sehen Sie Kapitel „Sicherheitshinweise“.

6.1 Reinigung des Innenraums

Reinigen Sie das Innere und alle Zubehörteile vor dem ersten Gebrauch mit lauwarmem Wasser und neutraler Seife und trocknen Sie sie anschließend.

⚠ VORSICHT!

Das Zubehör und die Teile des Geräts sind nicht zur Reinigung im Geschirrspüler geeignet.

⚠ VORSICHT!

Reinigen Sie das Bedienfeld mit einem feuchten Tuch. Verwenden Sie keine Reinigungsmittel. Wischen Sie das Bedienfeld mit einem weichen Lappen trocken.

6.2 Regelmäßige Reinigung

Reinigen Sie das Gerät regelmäßig:

- Reinigen Sie die Innenseite und das Zubehör mit lauwarmem Wasser und etwas neutraler Seife. Spülen Sie sie ab und wischen Sie sie trocken.
- Wischen Sie die Türdichtungen regelmäßig ab.

6.3 Abtauen des Kühlschranks

Der Kühlraum taut automatisch ab. Das dabei angesammelte Wasser läuft in einen Behälter am Kompressor und verdunstet. Der Behälter kann nicht entfernt werden.

6.4 Abtauen des Gefriergeräts

Das Gefrierfach ist frostfrei. Während des Betriebs des Geräts setzt sich weder an den Innenwänden noch an den Lebensmitteln Frost an.

6.5 Einbau und Austausch des CleanAir+ -Filters

i Gehen Sie vorsichtig mit dem Luftfilter um, um Kratzer auf der Oberfläche zu vermeiden. Der Luftfilter ist dem Gerät in einem Kunststoffbeutel beigelegt, damit seine Leistungsfähigkeit nicht beeinträchtigt wird.

Installieren Sie den Luftfilter, bevor Sie das Gerät einschalten.

1. Öffnen Sie das Kunststoffgehäuse und legen Sie die plissierte Oberfläche auf das Gitter, indem Sie den Filter in den markierten Bereich auf der gitterförmigen Oberfläche einsetzen.

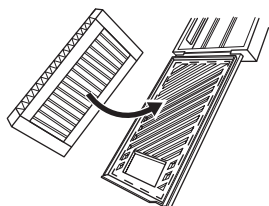

2. Halten Sie den Filter gedrückt, während Sie das Kunststoffgehäuse schließen, bis Sie ein Klicken hören.

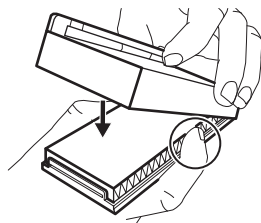

3. Nehmen Sie die obere Glasablage aus dem Kühlraum. Schieben Sie das Kunststoffgehäuse mit dem Luftfilter auf die linke Seite der Glasablage.

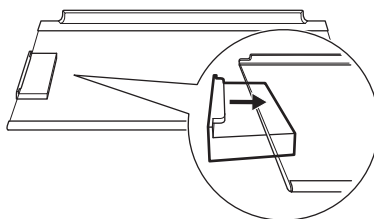

4. Setzen Sie die Glasablage wieder in den Kühlraum ein. Beschädigen Sie den Filter nicht.

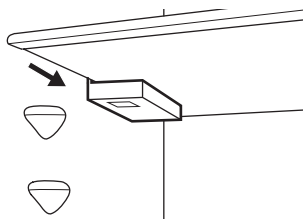

Austausch des Luftfilters

1. Öffnen Sie das Filtergehäuse.

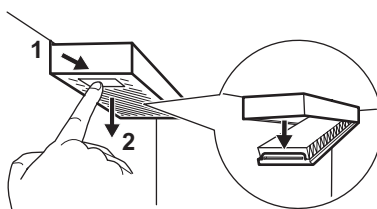

2. Entfernen Sie den gebrauchten Luftfilter.
3. Setzen Sie den neuen Luftfilter in das Gehäuse ein und schließen Sie es.

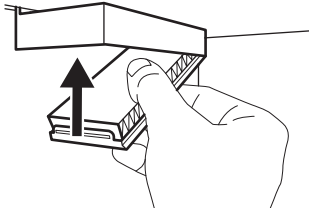

Wechseln Sie den Luftfilter alle 6 Monate aus.

i Der Luftfilter ist ein Verbrauchsmaterial und daher nicht von der Garantie abgedeckt. Sie können neue Luftfilter bei Ihrem Händler vor Ort erwerben.

6.6 Stillstandszeiten

Bei längerem Stillstand des Geräts müssen Sie folgende Vorkehrungen treffen:

1. Trennen Sie das Gerät von der Stromversorgung.
2. Entfernen Sie alle Lebensmittel.
3. Reinigen Sie das Gerät und alle Zubehörteile.
4. Lassen Sie die Türen geöffnet, um unangenehme Gerüche zu vermeiden.

7. FEHLERBEHEBUNG

⚠ WARNUNG!

Sehen Sie Kapitel „Sicherheitshinweise“.

7.1 Was zu tun ist, wenn ...

Problem	Mögliche Ursache	Lösung
Das Gerät funktioniert nicht.	Das Gerät ist ausgeschaltet.	Schalten Sie das Gerät ein.
	Der Netzstecker ist nicht richtig in die Netzsteckdose eingesteckt.	Stecken Sie den Netzstecker richtig in die Netzsteckdose.
	Die Netzsteckdose hat keine Netzspannung.	Schließen Sie ein anderes Elektrogerät an der Netzsteckdose an. Wenden Sie sich an eine qualifizierte Elektrofachkraft.
Das Gerät ist laut.	Das Gerät ist nicht ordnungsgemäß abgestützt.	Prüfen Sie, ob sich das Gerät in einer stabilen Position befindet.
Es wird ein akustisches oder optisches Alarmsignal ausgelöst.	Das Gerät wurde vor kurzem eingeschaltet.	Siehe „Hochtemperaturalarm“ oder „Alarm - Tür offen“.
	Die Temperatur im Gerät ist zu hoch.	Siehe „Hochtemperaturalarm“ oder „Alarm - Tür offen“.
	Die Tür ist offen.	Schließen Sie die Tür.
Der Kompressor arbeitet ständig.	Die Temperatur ist falsch eingestellt.	Siehe Kapitel „Bedienfeld“.
	Es werden zu viele Lebensmittel auf einmal hineingegeben.	Warten Sie einige Stunden und prüfen Sie erneut die Temperatur.

Problem	Mögliche Ursache	Lösung
	Die Raumtemperatur ist zu hoch.	Siehe Kapitel „Montage“.
	Die in das Gerät gegebenen Lebensmittel sind zu warm.	Lassen Sie die Lebensmittel vor deren Aufbewahrung auf Raumtemperatur abkühlen.
	Die Tür ist nicht richtig geschlossen.	Siehe Abschnitt „Schließen der Tür“.
	Die Funktion Extra Freeze ist eingeschaltet.	Siehe Abschnitt „Funktion Extra Freeze“.
	Die Funktion Extra Cool ist eingeschaltet.	Siehe Abschnitt „Funktion Extra Cool“.
Der Kompressor schaltet sich nicht sofort ein, nachdem Sie „Extra Freeze“ oder „Extra Cool“ gedrückt oder die Temperatur auf einen anderen Wert eingestellt haben.	Der Kompressor startet nach einer gewissen Zeit.	Das ist normal; es ist kein Fehler aufgetreten.
Die Tür ist falsch ausgerichtet oder beeinträchtigt das Lüftungsgitter.	Das Gerät ist nicht ausgerichtet.	Siehe Montageanleitung.
Die Tür lässt sich nicht leicht öffnen.	Sie haben versucht, die Tür unmittelbar nach dem Schließen erneut zu öffnen.	Warten Sie einige Sekunden zwischen dem Schließen und erneutem Öffnen der Tür.
Die Lampe funktioniert nicht.	Die Lampe ist im Standby-Modus.	Schließen Sie die Tür und öffnen Sie die Tür wieder.
	Die Lampe ist defekt.	Wenden Sie sich an das autorisierte Servicezentrum.
Zu viel Frost und Eis.	Die Tür ist nicht richtig geschlossen.	Siehe Abschnitt „Schließen der Tür“.
	Die Dichtung ist verzogen oder verschmutzt.	Siehe Abschnitt „Schließen der Tür“.
	Lebensmittel sind nicht richtig verpackt.	Verpacken Sie das Essen richtig.
	Die Temperatur ist falsch eingestellt.	Siehe Kapitel „Bedienfeld“.
	Das Gerät ist voll von Lebensmitteln und auf die niedrigste Temperatur eingestellt.	Stellen Sie eine höhere Temperatur ein. Siehe Kapitel „Bedienfeld“.
	Die eingestellte Temperatur im Gerät ist zu niedrig, und die Umgebungstemperatur ist zu hoch.	Stellen Sie eine höhere Temperatur ein. Siehe Kapitel „Bedienfeld“.
Wasser fließt an der Rückwand des Kühlschranks herunter.	Während des automatischen Abtauprozesses taut das Eis an der Rückwand ab.	Das ist richtig.
Im Kühlschrank befindet sich zu viel Kondenswasser.	Die Tür wurde zu häufig geöffnet.	Öffnen Sie die Tür nur bei Bedarf.

Problem	Mögliche Ursache	Lösung
	Die Tür wurde nicht vollständig geschlossen.	Achten Sie darauf, dass die Tür vollständig geschlossen ist.
	Die aufbewahrten Lebensmittel waren nicht verpackt.	Packen Sie die Lebensmittel richtig ein, bevor Sie diese in das Gerät legen.
	Es ist normal, dass sich im Sommer und Herbst aufgrund der erhöhten Luft- und Lebensmittelfeuchtigkeit mehr Kondensation bilden kann. Ein Kühlschrank produziert keine Feuchtigkeit. Nach dieser Zeit nimmt die Luftfeuchtigkeit im Kühlschrank von selbst ab.	Stellen Sie den Kühlschrank im Sommer und Herbst auf die wärmere Temperatur ein (ca. 6-7 °C).
Auf den Glasregalen befinden sich Wassertropfen.	Im Kühlschrank befindet sich zu viel Feuchtigkeit.	Wischen Sie die Glasablagen mit einem Tuch ab, um die Wassertropfen zu entfernen.
Wasser fließt auf den Boden.	Der Tauwasserablauf ist nicht an die Verdampfungsschale über dem Kompressor angeschlossen.	Bringen Sie den Tauwasserablauf an der Verdampfungsschale an.
Die Temperatur kann nicht eingestellt werden.	Die Extra Freeze Funktion oder die Extra Cool Funktion ist eingeschaltet.	Schalten Sie die Extra Freeze Funktion oder Extra Cool Funktion manuell aus oder warten Sie, bis sie sich automatisch deaktiviert. Siehe Abschnitt „Funktion Extra Freeze“ oder „Funktion Extra Cool“.
Die Temperatur im Gerät ist zu niedrig / zu hoch.	Die Temperatur ist nicht richtig eingestellt.	Stellen Sie eine höhere / niedrigere Temperatur ein.
	Die Tür ist nicht richtig geschlossen.	Siehe Abschnitt „Schließen der Tür“.
	Die Lebensmittel sind zu heiß.	Lassen Sie die Lebensmittel vor der Aufbewahrung abkühlen.
	Zu viele Lebensmittel werden gleichzeitig aufbewahrt.	Bewahren Sie weniger Lebensmittel gleichzeitig auf.
	Die Tür wurde zu oft geöffnet.	Öffnen Sie die Tür nur bei Bedarf.
	Die Funktion Extra Freeze ist eingeschaltet.	Siehe Abschnitt „Funktion Extra Freeze“.
	Die Funktion Extra Cool ist eingeschaltet.	Siehe Abschnitt „Funktion Extra Cool“.
	Im Gerät herrscht keine Kaltluftzirkulation.	Stellen Sie sicher, dass kalte Luft im Gerät zirkuliert. Siehe Kapitel „Hinweise und Tipps“.
dE on erscheint auf dem Display.	Das Gerät befindet sich im Demo-Modus.	

Problem	Mögliche Ursache	Lösung
Er CE erscheint und die Alarm- anzeige leuchtet.	Kommunikationsproblem.	Wenden Sie sich an das autori- sierte Servicezentrum. Das Kühlsystem hält die Lebensmit- tel weiterhin kalt, aber eine Temperaturanpassung ist nicht möglich.
Er t1 oder Er t3 oder Er t5 und die aktuelle Einstellung erschei- nen abwechselnd für 5 Sek und die Alarmanzeige leuchtet.	Problem mit dem Temperatür- sensor.	Wenden Sie sich an das autori- sierte Servicezentrum. Das Kühlsystem hält die Lebensmit- tel weiterhin kalt, aber eine Temperaturanpassung ist nicht möglich.
Die Verbindungsanzeige blinkt über einen längeren Zeitraum rot oder weiß.	Verbindungsprobleme.	Stellen Sie sicher, dass Ihre In- ternetverbindung ordnungsge- mäß funktioniert. Wenn die Ver- bindung nicht wiederhergestellt wird, versuchen Sie, die WLAN- Verbindung sowohl am Gerät als auch am Wi-Fi Zugangs- punkt aus- und wieder einzu- schalten. Wenn das Problem weiterhin besteht, setzen Sie die Wi-Fi Verbindung des Ge- räts vollständig zurück und in- stallieren Sie das Produkt neu. Wenn das Problem weiterhin besteht, wenden Sie sich an das autorisierte Servicezent- rum.

i Wenn das Problem weiterhin besteht, wenden Sie sich an das autorisierte Servicezentrum.

7.2 Austauschen der Lampe

Wenden Sie sich an das autorisierte Servicezentrum, um die Lampe auszutauschen.

7.3 Schließen der Tür

1. Reinigen Sie die Türdichtungen.

2. Informationen zum Einstellen der Tür finden Sie in den Installationsanweisungen.
3. Um die defekten Türdichtungen auszutauschen, wenden Sie sich an das autorisierte Servicezentrum.

8. TECHNISCHE DATEN

Die technischen Informationen finden Sie auf dem Energielabel und auf dem Typenschild des Geräts, das sich am oder im Gerät befinden kann.

Nur für die Schweiz

Spannung 220-240 V

Frequenz: 50 Hz

Nur für die EU

Der QR-Code auf der Energieplakette des Geräts bietet einen Web-Link zu Informatio-

nen über die Geräteleistung in der EU EP-REL-Datenbank. Bewahren Sie daher die Energieplakette als Referenz zusammen mit dieser Bedienungsanleitung und allen anderen Unterlagen, die mit dem Gerät geliefert wurden, auf. Es ist auch möglich, die gleichen Informationen in EPREL zu finden, indem Sie den Link <https://eprel.ec.europa.eu> sowie den Modellnamen und die Produktnummer, die Sie auf dem Typenschild des Geräts finden, verwenden. Beachten Sie den Link www.theenergylabel.eu bezüglich detaillierter Informationen zur Energieplakette.

Nur für Großbritannien

Der QR-Code auf der Energieplakette des Geräts bietet einen Web-Link zu Informationen über die Geräteleistung. Bewahren Sie

daher die Energieplakette als Referenz zusammen mit dieser Bedienungsanleitung und allen anderen Unterlagen, die mit dem Gerät geliefert wurden, auf.

9. INFORMATIONEN FÜR PRÜFINSTITUTE

Die Installation und die Vorbereitung des Geräts für eine eventuelle EcoDesign-Prüfung müssen wie folgt übereinstimmen:

UK	BS EN 62552
EU, Schweiz, Israel	EN 62552
Australien	IEC 62552
Südafrika	SANS 62552

VAE	UAE.S 5010-3:2022
GCC	SASO-2892_2018

Die Lüftungsanforderungen, die Abmessungen der Einbaunische und die Mindestabstände sind in dieser Bedienungsanleitung unter „Montage“ beschrieben. Weitere Informationen erhalten Sie vom Hersteller, einschließlich der Beladungspläne.

10. INFORMATIONEN ZUR ENTSORGUNG

Ihre Pflichten als Endnutzer

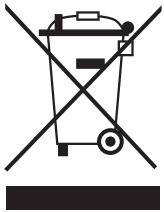

Dieses Elektro- bzw. Elektronikgerät ist mit einer durchgestrichenen Abfalltonne auf Rädern gekennzeichnet. Das Gerät darf deshalb nur getrennt vom unsortierten Siedlungsabfall gesammelt und zurückgenommen werden, es darf also nicht in den Hausmüll gegeben werden. Das Gerät kann z. B. bei einer kommunalen Sammelstelle oder ggf. bei einem Verteiler (siehe zu deren Rücknahmepflichten unten) abgegeben werden. Das gilt auch für alle Bauteile, Unterbaugruppen und Verbrauchsmaterialien des zu entsorgenden Altgeräts.

Bevor das Altgerät entsorgt werden darf, müssen alle Altbatterien und Altakkumulatoren vom Altgerät getrennt werden, die nicht vom Altgerät umschlossen sind. Das gleiche gilt für Lampen, die zerstörungsfrei aus dem Altgerät entnommen werden können. Der Endnutzer ist zudem selbst dafür verantwortlich, personenbezogene Daten auf dem Altgerät zu löschen.

Hinweise zum Recycling

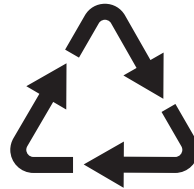

Helfen Sie mit, alle Materialien zu recyceln, die mit diesem Symbol gekennzeichnet sind. Entsorgen Sie solche Materialien, insbesondere Verpackungen, nicht im Hausmüll sondern über die bereitgestellten Recyclingbehälter oder die entsprechenden örtlichen Sammelsysteme.

Recyceln Sie zum Umwelt- und Gesundheitsschutz auch elektrische und elektronische Geräte.

Rücknahmepflichten der Vertrieber in Deutschland

Wer auf mindestens 400 m² Verkaufsfläche Elektro- und Elektronikgeräte vertreibt oder sonst geschäftlich an Endnutzer abgibt, ist verpflichtet, bei Abgabe eines neuen Geräts ein Altgerät des Endnutzers der gleichen Geräteart, das im Wesentlichen die gleichen Funktionen wie das neue Gerät erfüllt, am Ort der Abgabe oder in unmittelbarer Nähe hierzu unentgeltlich zurückzunehmen. Das gilt auch für Vertrieber von Lebensmitteln mit einer Gesamtverkaufsfläche von mindestens 800 m², die mehrmals im Kalenderjahr oder dauerhaft Elektro- und Elektronikgeräte anbieten und auf dem Markt bereitstellen. Solche Vertrie-

ber müssen zudem auf Verlangen des Endnutzers Altgeräte, die in keiner äußeren Abmessung größer als 25 cm sind (kleine Elektrogeräte), im Einzelhandelsgeschäft oder in unmittelbarer Nähe hierzu unentgeltlich zurückzunehmen; die Rücknahme darf in diesem Fall nicht an den Kauf eines Elektro- oder Elektronikgerätes geknüpft, kann aber auf drei Altgeräte pro Geräteart beschränkt werden.

Ort der Abgabe ist auch der private Haushalt, wenn das neue Elektro- oder Elektronikgerät dorthin geliefert wird; in diesem Fall ist die Abholung des Altgerätes für den Endnutzer kostenlos.

Die vorstehenden Pflichten gelten auch für den Vertrieb unter Verwendung von Fernkommunikationsmitteln, wenn die Verreiber Lager- und Versandflächen für Elektro- und Elektronikgeräte bzw. Gesamtlager- und -versandflächen für Lebensmittel vorhalten, die den oben genannten Verkaufsflächen entsprechen. Die unentgeltliche Abholung von Elektro- und Elektronikgeräten ist dann aber auf Wärmeüberträger (z. B. Kühlschrank), Bildschirme, Monitore und Geräte, die Bildschirme mit einer Oberfläche von mehr als 100 cm² enthalten, und Geräte beschränkt, bei denen mindestens eine der äußeren Abmessungen mehr als 50 cm beträgt. Für alle übrigen Elektro- und Elektronikgeräte muss der Verreiber geeignete Rückgabemöglichkeiten in zumutbarer Entfernung zum jewei-

gen Endnutzer gewährleisten; das gilt auch für kleine Elektrogeräte (s.o.), die der Endnutzer zurückgeben will, ohne ein neues Gerät zu kaufen.

Rücknahmepflichten von Verreibern und andere Möglichkeiten der Entsorgung von Elektro- und Elektronikgeräten in der Region Wallonien

Verreiber, die Elektro- und Elektronikgeräte verkaufen, sind verpflichtet, bei der Lieferung von Neugeräten Altgeräte desselben Typs, die im Wesentlichen die gleichen Funktionen wie die Neugeräte erfüllen, kostenlos vom Endverbraucher zurückzunehmen. Dies gilt auch bei der Lieferung von neuen Elektro- und Elektronikgeräten oder beim Fernabsatz.

Darüber hinaus ist jeder, der Elektro- und Elektronikgeräte auf einer Verkaufsfläche von mindestens 400 m² verkauft, verpflichtet, Altgeräte, die in keiner äußeren Abmessung größer als 25 cm sind (Elektrokleingeräte), im Ladengeschäft oder in unmittelbarer Nähe kostenlos zurückzunehmen; die Rücknahme darf in diesem Fall nicht vom Kauf eines Elektro- oder Elektronikgerätes abhängig gemacht werden.

Die Rücknahme von Elektro- und Elektronikgeräten kann auch auf Containerplätzen oder zugelassenen Recyclinghöfen erfolgen. Für weitere Informationen wenden Sie sich bitte an Ihre Gemeindeverwaltung.

